

Media- NAV Evolution



Содержание

Меры предосторожности при использовании	RUS.3
Общие сведения	RUS.4
Общее описание функций	RUS.4
Органы управления	RUS.7
Включение и выключение	RUS.11
Работа с мультимедийной системой	RUS.12
Громкость	RUS.14
Радио, подключение внешних аудиоустройств	RUS.15
Прием радиопередач	RUS.15
Подключение внешних аудиоустройств	RUS.19
Мобильные приложения	RUS.22
Настройки звука	RUS.24
Навигация.	RUS.26
Система навигации	RUS.26
Чтение карты	RUS.27
Ввод пункта назначения	RUS.30
Ведение по маршруту	RUS.36
Настройки карты	RUS.42
Управление избранными пунктами назначения	RUS.43
Настройки системы навигации	RUS.45
Меню экономичного управления автомобилем – режим Eco ²	RUS.49
Соединение с внешними устройствами посредством Bluetooth®	RUS.50
Создание и удаление соединений с внешними устройствами с функцией Bluetooth®.	RUS.50

Подключение и отключение устройств через Bluetooth®	RUS.53
Использование системы распознавания голосовых команд	RUS.55
Телефонный справочник	RUS.58
Выполнение исходящих и прием входящих телефонных звонков	RUS.59
Дистанционный запуск двигателя	RUS.62
Камера заднего вида	RUS.65
Настройки мультимедийной системы	RUS.66
Обновление системы	RUS.69
Неисправности	RUS.73

Все права, включая права, относящиеся к программному обеспечению, содержимому и другим элементам, установленным и работающим в автомобиле, а также торговые марки и изображенные товарные знаки, сохраняются за их соответствующим обладателем.

МЕРЫ ПРЕДОСТОРОЖНОСТИ ПРИ ИСПОЛЬЗОВАНИИ

По соображениям безопасности и во избежание материального ущерба обязательно выполняйте приведенные ниже указания при использовании системы. Обязательно соблюдайте действующие законы страны, в которой Вы находитесь.



Меры предосторожности при обращении с системой

- Используйте органы управления (на панели и на рулевом колесе) для ознакомления с информацией на экране только тогда, когда это позволяют условия движения.
- Настраивайте громкость звука на умеренный уровень, позволяющий слышать окружающие шумы.

Меры предосторожности при навигации

- Использование навигационной системы ни в коей мере не исключает ответственности и внимательности водителя во время управления автомобилем.
- В зависимости от географических зон на карте может отсутствовать информация о новых дорогах. Будьте внимательны. Во всех случаях правила дорожного движения и дорожные знаки имеют приоритет перед указаниями системы навигации.

Меры предосторожности во избежание повреждения оборудования

- Во избежание материального ущерба и пожара не разбирайте систему и не вносите в нее никаких изменений.
- Для устранения неисправностей или демонтажа обращайтесь к представителю компании-производителя.
- Не вставляйте посторонние предметы в разъемы и приемные гнезда оборудования.
- Не используйте жидкости, содержащие спирт и/или не распыляйте аэрозоли в этой зоне.

Меры предосторожности при использовании телефона

- Соблюдайте законы, регламентирующие использование телефонов в автомобиле. Некоторыми местными законами запрещено даже использование телефона в режиме «свободные руки» во время движения: водитель должен быть сосредоточен на управлении автомобилем.
- Использование телефона во время движения является отвлекающим и опасным фактором на всех этапах (набор номера, телефонный разговор, поиск номера в телефонном справочнике).

Данное руководство по эксплуатации содержит описание конструктивных вариантов системы, основанное на их технических характеристиках, существующих на момент составления документа. **Руководство охватывает все варианты оборудования, устанавливаемого на автомобили данной модели. Однако их наличие на Вашем автомобиле зависит от его комплектации, установленных производителем опций и страны поставки. Также в руководстве Вам может встретиться информация об оборудовании, которым предполагается оснащать автомобили в будущем.**

При упоминании в тексте данной инструкции представителя компании-производителя имеется в виду официальная дилерская сеть Renault.

ОБЩЕЕ ОПИСАНИЕ ФУНКЦИЙ (1/3)

Введение

Мультимедийная система выполняет, в зависимости от комплектации автомобиля и страны поставки, следующие функции:

- радиоприем с функцией текстового сопровождения RDS;
- прием цифрового радиовещания DAB;
- управление дополнительными аудио-устройствами;
- управление избранными страницами в Интернете с помощью приложения Aha®;
- пользование телефоном в режиме «свободные руки»;
- распознавание голосовых команд;
- навигация;
- информирование о дорожном движении (TMC);
- информирование о зонах повышенной опасности, где необходимо быть особенно внимательным;
- помощь при парковке (камера заднего вида);
- программирование дистанционного запуска двигателя;
- определение Вашего стиля вождения и предоставление рекомендаций по вождению для оптимизации расхода топлива.

Прием радиопередач

Мультимедийная система позволяет прослушивать радиостанции форматов FM (частотная модуляция), DAB (цифровое вещание) и AM (амплитудная модуляция).

Система DAB обеспечивает лучшее качество звука и последовательно выводит текстовую информацию радиостанции (Intellitext) на экран:

- новостей;
- результатов спортивных соревнований и т.д.

Система RDS позволяет отображать названия некоторых станций или текстовую информацию, передаваемую радиостанциями FM:

- информацию об общем состоянии дорожного движения (TA);
- экстренные сообщения.

Функция Aha®

Приложение Aha® дает доступ к wybranым элементам (подкастам, интернет-радио и т.п.).

Примечание: для использования в мультимедийной системе всех возможностей приложения Aha® его необходимо загрузить на свой смартфон, включить в смартфоне определение местоположения и подключить его к аудиосистеме.

Подключение дополнительных аудиоустройств

Вы можете прослушивать музыку, записанную на плеере, через громкоговорители, установленные в автомобиле. В зависимости от типа устройства существует несколько вариантов для подключения плеера:

- разъем 3,5 мм;
- USB-аудио;
- подключение Bluetooth®.

Для получения информации о списке совместимых телефонов (при ее наличии) обратитесь к представителю производителя или посетите интернет-сайт.

ОБЩЕЕ ОПИСАНИЕ ФУНКЦИЙ (2/3)

Использование телефона в режиме «свободные руки»

Система телефонии «свободные руки» Bluetooth® обеспечивает доступ к следующим функциям без необходимости брать телефон в руки:

- звонок/прием/отклонение вызова;
- просмотр списка контактов из телефонного справочника;
- отображение списка последних вызовов;
- вызов аварийной службы.

Совместимость телефонов

Некоторые телефоны не совместимы с системой «свободные руки» и не позволяют использовать в полном объеме все предлагаемые функции или не обеспечивают оптимальное качество звука.

Для получения информации о списке совместимых телефонов (при ее наличии) обратитесь к представителю или посетите интернет-сайт производителя.

Дистанционный запуск двигателя

С помощью этой функции (если она входит в комплектацию автомобиля) можно запрограммировать время дистанционного запуска двигателя для прогрева или вентиляции салона в период до 24 часов перед предполагаемым использованием автомобиля.

Меню экономичного управления автомобилем «Driving eco²»

Меню «Driving eco²» позволяет выводить на экран в режиме реального времени общий показатель, отражающий ваш стиль вождения.

Навигация

Система навигации автоматически определяет географическое положение автомобиля путем приема сигналов GPS и предлагает Вам маршрут до выбранного пункта назначения с помощью дорожной карты. Заданный маршрут следования поэтапно отображается на экране и сопровождается голосовыми и визуальными указаниями.

Информация о дорожной обстановке «TMC»

Эта функция, при ее наличии, сообщает о ситуации на дорогах в реальном времени.

Оповещения об опасностях дорожного движения или опасных участках дороги

Данный сервис позволяет получать предупреждения в реальном времени, например, предупреждения о превышении скорости или о расположении аварийно-опасных участков дороги.



Система «свободные руки» предназначена для облегчения общения по телефону и снижения риска, но она не может его полностью исключить. Обязательно соблюдайте действующие законы страны, в которой Вы находитесь.

ОБЩЕЕ ОПИСАНИЕ ФУНКЦИЙ (3/3)



Индикация на экране

Экран меню

- Зона выбора режима:
 - отображает выбранный режим;
 - при касании этой зоны появляется раскрывающееся меню.
- Зона «Содержание»:
 - отображает содержание раздела меню и соответствующую информацию.
- Зона информации о состоянии телефонной связи:
 - если система Bluetooth® включена, то будет отображаться уровень приема сигнала и уровень заряда батареи подключенного устройства.



- Индикация температуры наружного воздуха.
- Зона «Время».
- Зона «Меню»:
 - отображает нижнее меню режима;
 - выделяет текущее меню.
- Зона «Главное меню» или возврат к навигации.

В зависимости от режима, в котором находится система, в этой зоне отображаются:

 - кнопка «Главное меню»: для перехода в главное меню;
 - кнопка «Возврат»: для возврата к предыдущему меню;
 - кнопка «Флажок»: для возврата к экрану навигации.



- Переход в спящий режим с отображением на экране текущего времени.
- Зона программирования времени запуска двигателя.

Экран навигации

- Режим карты (2D, 3D и "2D-Север").
- Название следующей улицы на вашем маршруте.
- Текущая аудиоинформация.
- Настройки маршрута и карты.
- Вкл./выкл. голосовых указаний.
- Информация о дорожной обстановке (TMC).

ОРГАНЫ УПРАВЛЕНИЯ (1/4) – мультимедийный экран

Вы можете управлять режимами, воздействуя на механические органы управления и на выделенные зоны сенсорного экрана.

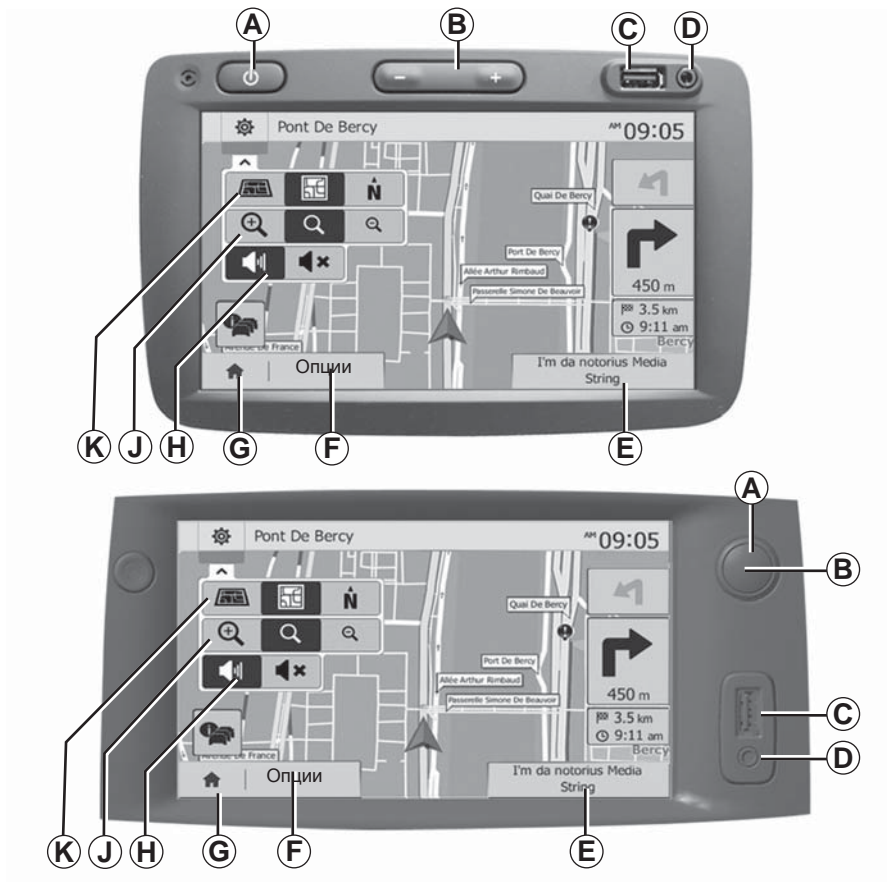

ОРГАНЫ УПРАВЛЕНИЯ (2/4) – подрулевой переключатель

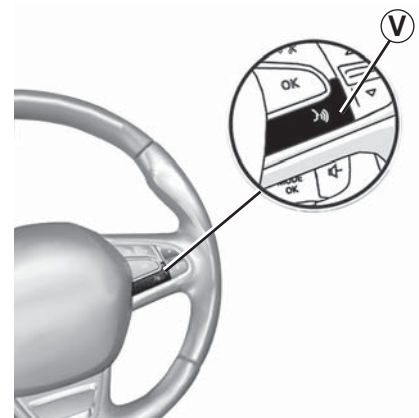
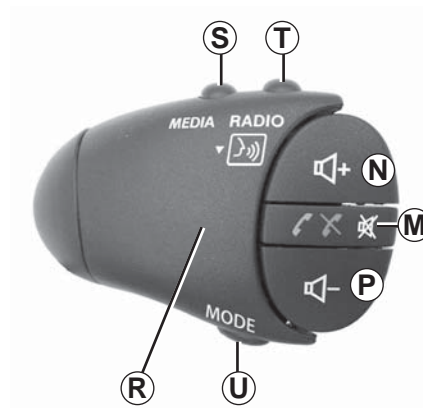
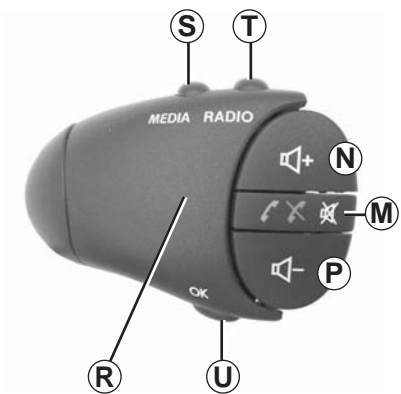
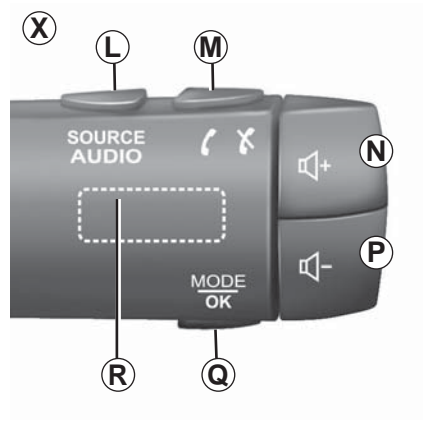
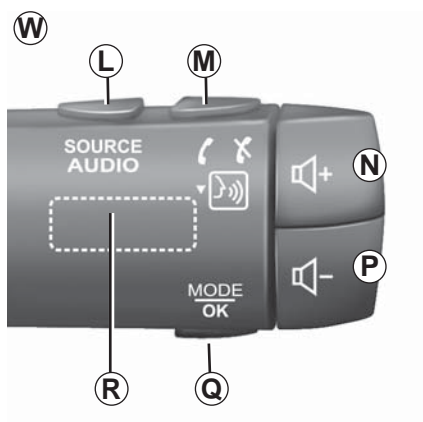

ОРГАНЫ УПРАВЛЕНИЯ (3/4)

	Функции
A	Кратковременное нажатие: включение/выключение спящего режима экрана.
B, N, P	Регулировка громкости звука.
C	Разъем USB.
D	Штекерный разъем 3,5 мм.
E	Переход к текущему мультимедийному устройству (USB, AUX, AM, FM, DAB, iPod®, Bluetooth® и Aha®).
F	Переход в меню «Настройки».
G	Переход в «Главное меню».
	Возврат к экрану навигационной системы (для текущей поездки) или к предыдущему окну.
H	Включение/выключение голосовых инструкций.
J	Изменение масштаба карты.
K	Изменение вида карты (2D/3D/"2D-Север").

ОРГАНЫ УПРАВЛЕНИЯ (4/4)

	Функции
L	Выбор режима и источника аудиосигнала (USB, AUX, AM, FM, DAB, iPod®, Bluetooth® и Aha®).
M	<ul style="list-style-type: none">– Прием/прекращение телефонного звонка.– Выключение и включение звука.– Долгое нажатие: включение системы распознавания голосовых команд.
N+P	Выключение и включение звука (только для вариантов W и X).
Q, U	Изменение режима выбора радиостанций («Главная», «Список», «Запрограммированная»).
R	Заднее кольцо: <ul style="list-style-type: none">– аудиосистема: поиск радиостанции;– мультимедийная система: поиск трека.
S	Выбор одного из доступных мультимедийных устройств (USB, AUX, AM, FM, DAB, iPod®, Bluetooth® и Aha®).
T	<ul style="list-style-type: none">– Выбор режима радио/переключение между диапазонами AM, DAB и FM.– Долгое нажатие: включение и выключение системы распознавания голосовых команд.
V	Долгое нажатие: включение и выключение системы распознавания голосовых команд.

ВКЛЮЧЕНИЕ И ВЫКЛЮЧЕНИЕ



Включение

Мультимедийная система включается автоматически при включении зажигания.

В остальных случаях нажимайте кнопку **A** для включения мультимедийной системы.

При выключенном зажигании можно пользоваться системой не более двадцати минут.

Нажмите **A** для включения мультимедийной системы еще на двадцать минут.



Выключение

Система выключается автоматически при выключении зажигания.

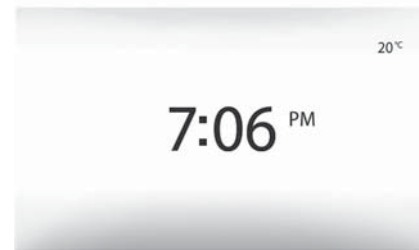

Спящий режим

В данном режиме радио и система навигации не работают.

На экране в спящем режиме отображаются только текущее время и температура наружного воздуха.

Кратковременно нажмите кнопку **A**, чтобы включить или выключить спящий режим.

РАБОТА С МУЛЬТИМЕДИЙНОЙ СИСТЕМОЙ (1/2)

Сенсорный экран

Кратковременное нажатие:

- выбор опции;
- выполнение выбранной функции (экран медиа-проигрывателя).

Нажатие кнопки перехода вперед перемещает на следующий заголовок.

Длительное нажатие:

- сохранение выбранного элемента в памяти системы (экран радио).

(Длительное нажатие на выбранную цифру сохраняет в памяти текущую радиостанцию);

- быстрая прокрутка.

(Длительные нажатия кнопок прокрутки вниз включают быструю (постраничную) прокрутку);

- быстрая прокрутка вперед/назад (экран медиа-проигрывателя).

(Длительные нажатия кнопок "вперед/назад" ускоряют прокрутку воспроизводимой записи).



Возврат в «Главное меню»

Система возвращается непосредственно в «Главное меню» при длительном нажатии кнопки **1** из любого режима системы.

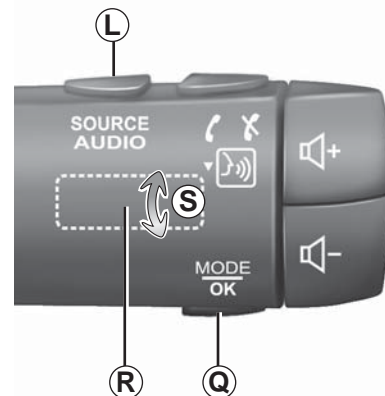

Использование органов управления переключателя под рулевым колесом

Нажмите клавишу **Q** для изменения диапазона поиска радиостанций.

Поверните колесо прокрутки **R** для перехода к другой станции (вращение **S**).

Нажмите **L** для выбора источника (USB, AUX, AM, FM, DAB, iPod®, Bluetooth® и Aha®).

РАБОТА С МУЛЬТИМЕДИЙНОЙ СИСТЕМОЙ (2/2)

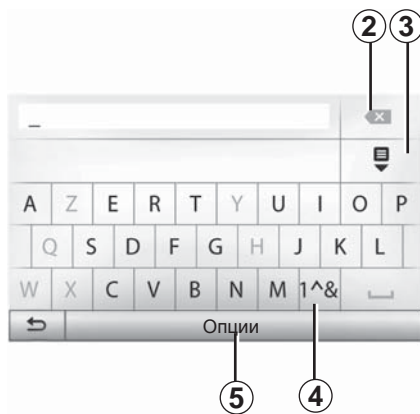

Использование виртуальной буквенно-цифровой клавиатуры

При текстовом вводе задачи каждая буква или цифра выбирается с помощью виртуальной клавиатуры.

При вводе текста система отключает подсветку некоторых символов для упрощения процедуры ввода.

Нажмите **2** для удаления последнего введенного знака.

Нажмите **3** для отображения списка ранее введенных задач.

Нажмите **4** для использования цифр и специальных символов.

Нажмите **5** для изменения настроек клавиатуры.

ГРОМКОСТЬ

Уровень

Настройте уровень звука для различных сообщений, устройств, звонков и телефонных сообщений:

- повернув или нажав **B**;
- или с помощью **N/P**.

Для настройки этой функции см. раздел «Звуковые настройки» в главе «Регулировка звука».

Прослушиваемая радиопередача прерывается при приеме сообщений о дорожной ситуации «ТА», информационных сводок или предупреждений.



Настройте громкость звука на умеренный уровень, позволяющий слышать окружающие шумы.

Временное отключение звука

Кратковременно нажмите **M** или одновременно нажмите **N** и **P** на подрулевом переключателе. Значок «БЕЗ ЗВУКА» в верхней части экрана означает, что звук выключен.

Для возобновления прослушивания внешнего устройства снова нажмите и отпустите **M** или одновременно нажмите **N** и **P**.

Данная функция выключается автоматически при изменении настройки громкости звука и при получении информационных сводок или сообщений о дорожной ситуации.

Изменение громкости в зависимости от скорости

При включении данной функции звук аудиосистемы и системы навигации будет изменяться в зависимости от скорости движения автомобиля.

Включение и настройка данной функции описана в разделе «Изменение уровня звука в зависимости от скорости» главы «Регулировка звука».

ПРИЕМ РАДИОПЕРЕДАЧ (1/4)

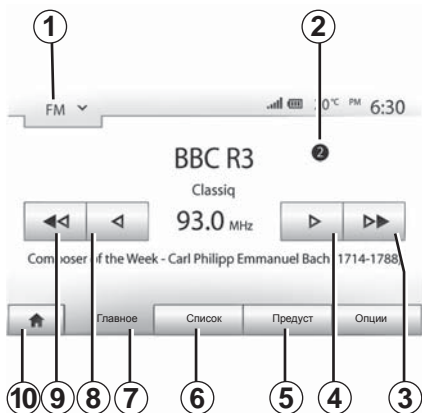

Выбор диапазона вещания

Для выбора диапазона вещания:

- нажмите **1**;
- выберите желаемый диапазон «FM», «AM» или «DAB», нажав на зону экрана с его названием.

Выбор радиостанции «FM», «AM» или «DAB»

Существует несколько способов выбора радиостанции.

После выбора диапазона выберите режим поиска, нажимая вкладки **5**, **6** или **7**.

Существует три режима настройки частоты:

- режим поиска по частоте (вкладка **7**);
- режим поиска по списку (вкладка **6**);
- режим предустановки (вкладка **5**).

Выбор также можно осуществить при помощи подрулевого переключателя.

Примечание. Отметка **2** показывает расположение прослушиваемой в данный момент радиостанции в списке, внесенном в память.

Режим поиска по частоте

Этот режим позволяет найти все радиостанции в выбранном диапазоне частот в режиме ручного или автоматического сканирования. Выберите данный режим, нажав **7**.

Для сканирования диапазона частот:

- перемещайтесь вперед или назад в ручном режиме поиска на один шаг частоты, последовательно нажимая **4** или **8**;
- перемещайтесь вперед или назад в автоматическом режиме поиска до следующей радиостанции, нажимая **3** или **9**.

Повторите нажатие при каждой остановке поиска, если необходимо его продолжить.

Вы также можете использовать колесо прокрутки **R** подрулевого переключателя для перехода к следующей радиостанции.

Примечание. Чтобы вернуться в главное меню, нажмите кнопку **10**.

ПРИЕМ РАДИОПЕРЕДАЧ (2/4)

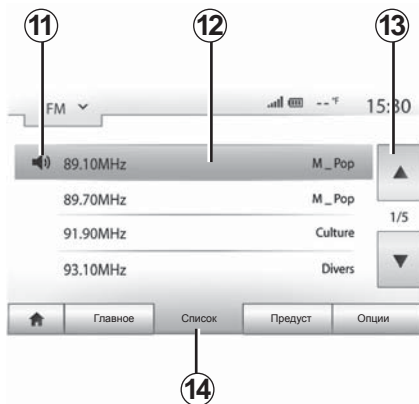

Режим поиска по списку

Выберите данный режим, нажав **14**.

Этот режим позволяет осуществлять быстрый поиск станции, название которой вам известно, в составленном в алфавитном порядке списке (только для диапазонов «FM» и «DAB»).

Выберите нужную станцию нажатием на зону **12**.

Нажмите **13**, чтобы просмотреть все станции.

Примечание. Символ **11** указывает на радиостанцию, которую вы слушаете в данный момент.

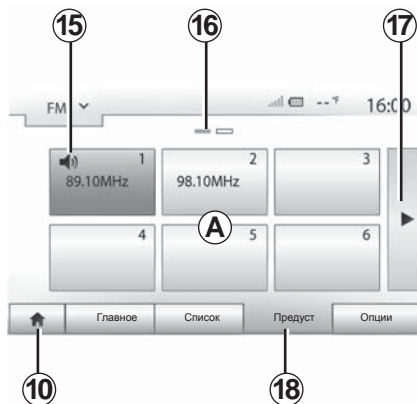

Названия радиостанций, частота которых не используется системой RDS, на экране не отображаются. Они сортируются по частоте, которая указывается в конце списка.

Режим предустановки

Выберите данный режим, нажав **18**.

Этот режим поиска позволяет вызвать занесенные в память радиостанции (см. ниже раздел «Занесение частоты радиостанции в память» этой главы).

Нажмите одну из кнопок в зоне **A** для выбора занесенных в память радиостанций.

Примечание. Чтобы вернуться в главное меню, нажмите кнопку **10**.

Занесение частоты радиостанции в память

Следуя вышеперечисленным инструкциям, выберите радиостанцию. Длительно нажмите одну из клавиш в области **A**.

Вы можете сохранить до 12 радиостанций в каждом диапазоне вещания.

Примечание. Символ **15** указывает на радиостанцию, которую Вы слушаете в данный момент.

Отметка **16** показывает число страниц, имеющих в этом разделе.

Для перехода на следующую страницу нажмите кнопку **17**.



Настройки радио

Войдите в меню настроек, нажав **19**. Вы можете включить или отключить функции, нажимая «Вкл» или «Выкл» (меню конфигурации изменяется в зависимости от длины волн выбранного диапазона вещания).

Возможны следующие функции:

- «RDS»;
- «ТА» (информация о дорожной обстановке);
- «Регион»;
- «Новости»;
- «АМ»;
- «Обн. список».

Функция «RDS»

Некоторые FM и DAB радиостанции сопровождают вещание текстовой информацией о прослушиваемой в данный момент программе (например, название песни).

Примечание. Такая информация доступна только на некоторых радиостанциях.

Функция «ТА» (информация о дорожной обстановке)

Данная функция позволяет аудиосистеме производить поиск и автоматически переключаться на прослушивание информации о дорожной обстановке, передаваемой некоторыми FM- и DAB-радиостанциями.

Примечание. Автоматическое получение информации о дорожной обстановке отключается при включении волнового диапазона «АМ» на аудиосистеме.

Информация о дорожной обстановке распространяется автоматически в приоритетном порядке, вне зависимости от прослушиваемого источника.

Чтобы включить или выключить эту функцию, см. раздел «Настройки радиостанции» этой главы.

ПРИЕМ РАДИОПЕРЕДАЧ (4/4)

Функция «AF»

Частота вещания одной и той же FM-радиостанции может меняться в зависимости от географической зоны.

Для постоянного прослушивания одной и той же радиостанции по ходу маршрута включите функцию «AF», чтобы Ваша аудиосистема могла автоматически подстраиваться под изменение частот вещания.

Примечание. Такое слежение за изменением частоты возможно только на некоторых радиостанциях.

Примечание. Функция «AF» доступна, только если функция «RDS» включена.

Однако при плохих условиях приема использование этой функции может привести к неожиданным и раздражающим скачкам частоты. В таком случае необходимо отключить эту функцию.

Чтобы включить или выключить эту функцию, см. раздел «Настройки радиостанции» этой главы.

Функция «Новости»

Данная функция позволяет автоматически переключаться на прослушивание новостей в момент их выпуска в эфир некоторыми радиостанциями диапазона «FM» и «DAB».

Если в дальнейшем Вы выберете другие источники вещания, включение трансляции выбранного типа программы прервет сигнал от других источников.

Чтобы включить или выключить эту функцию, см. раздел «Настройки радиостанции» этой главы.

Диапазон «AM»

Вы можете включить или отключить диапазон волн «AM» (см. раздел «Настройки радиостанции» этой главы).

«Обн. список»

Для обновления списка радиостанций и включения в него новых станций нажмите «Выполнить».

Примечание. Мы рекомендуем обновить список «DAB» при первом включении системы.

ПОДКЛЮЧЕНИЕ ВНЕШНИХ АУДИОУСТРОЙСТВ (1/3)

К мультимедийной системе можно подключить внешние аудиоустройства следующими способами:

- через соответствующий разъем (плеер MP3, аудиоплеер, флеш-накопитель USB, телефон и т.д.);
- через Bluetooth® (аудиоплеер Bluetooth®, телефон Bluetooth®).

Чтобы узнать о наличии и состоянии подключения внешних устройств, ознакомьтесь с главой «Органы управления».

Подключение внешних устройств

Существует два типа подключения:

- разъем USB;
- штекерный разъем 3,5 мм.

Выбор типа подключения зависит от внешнего устройства.

После подключения к разъему USB или к штекерному разъему система автоматически определяет дополнительное аудиоустройство.

Примечание. Используемый флеш-накопитель USB должен иметь формат FAT32 и максимальный объем памяти 32Gb.

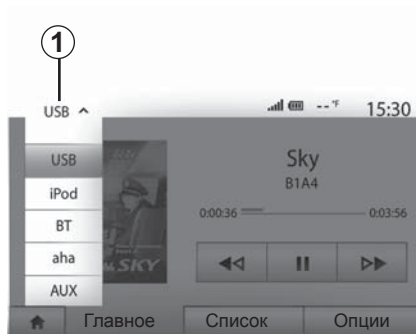

Выбор дополнительного источника

Для выбора источника входного сигнала нажмите **1**.

После этого отобразится список имеющихся входов:

- USB: флеш-накопитель USB, плеер MP3, телефон и т.д.;
- iPod®: устройство со встроенным iPod®;
- BT: устройства Bluetooth®;

- Aha® (в зависимости от страны): приложение, группирующее ваши любимые радиостанции, подкасты и т.п.;
- AUX: штекерный разъем 3,5 мм.

В режиме навигации или при прослушивании радио выберите дополнительное звуковое устройство, нажав клавишу «Главное меню», а затем «Медиа».

Система начнет воспроизведение последнего прослушиваемого трека.



Подключайте и настраивайте внешнее устройство только тогда, когда это позволит сделать условия движения.

Надежно зафиксируйте аудиоустройство на время движения (при резком торможении оно может вылететь вперед).

ПОДКЛЮЧЕНИЕ ВНЕШНИХ АУДИОУСТРОЙСТВ (2/3)

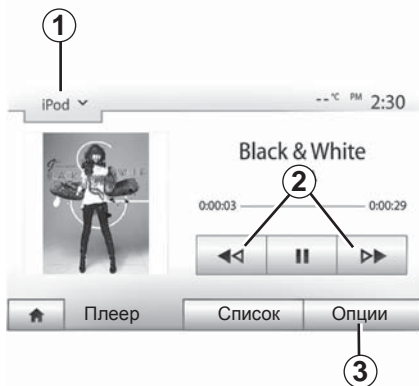

Звуковые форматы

Система может воспроизводить форматы MP3 и WMA с дополнительных аудиоустройств.

Ускоренная перемотка

Удерживайте кнопку **2** для перемотки вперед или назад. Воспроизведение диска продолжится, как только Вы отпустите кнопку.

Повтор

Эта функция позволяет повторять один трек или все треки. Нажмите **3**, затем «Выкл», «Трек», «Папка» или «Все».

Воспроизведение в случайном порядке

Эта функция позволяет прослушивать все треки в режиме случайного выбора. Нажмите **3**, затем «Вкл» или «Выкл».

Дополнительный вход: разъем USB, Bluetooth®

Подключение: USB и портативный цифровой аудиоплеер

Подключите разъем аудиоплеера к USB-входу блока.

После подключения цифрового аудиоплеера к разъему USB на экране появится меню «USB».

Примечание. Подключение некоторых типов цифровых плееров невозможно.

Зарядка через USB-разъем

После подключения USB-разъема плеера к USB-разъему устройства можно выбрать режим зарядки или режим поддержания уровня заряда во время использования.

Примечание: некоторые устройства не заряжаются или не поддерживают уровень заряда, когда они подключены к USB-разъему мультимедийной системы.

Подключение: iPod®

Подключите разъем вашего iPod® к USB-входу устройства. После подключения вашего iPod® к разъему USB на экране появится меню «iPod».

Прослушивание

Выберите «iPod» из раскрывающегося списка **1**, затем нажмите на желаемый список воспроизведения или аудиотрек на экране мультимедийной системы.

Все аудиотреки на вашем «iPod» можно выбирать с экрана мультимедийной системы.

Примечание. После подключения к аудиосистеме Вы не сможете управлять воспроизведением непосредственно через «iPod». Управлять устройством можно будет только через систему.

Примечание. Используйте кабель iPod® исключительно для iPod® при подключении iPod® к USB-разъему.

ПОДКЛЮЧЕНИЕ ВНЕШНИХ АУДИОУСТРОЙСТВ (3/3)

Подключение: Bluetooth®

См. главу «Подключение/отключение устройств Bluetooth®». После подключения Bluetooth® на экране отобразится меню «BT».

Прослушивание

Выберите «BT» из раскрывающегося списка **4**, затем нажмите на желаемый список воспроизведения или аудиотрек на экране мультимедийной системы.

Все аудиотреки на вашем устройстве Bluetooth® можно выбрать на экране мультимедийной системы.

Примечание. После подключения к аудиосистеме Вы уже не сможете управлять воспроизведением непосредственно через цифровой плеер. Управлять устройством можно будет только через систему.

Подключение: Aha®

В зависимости от страны Вы можете подключиться к приложению Aha®. См. главу «Сервисы». После подключения приложения Aha® Вы можете выбрать «Aha» в раскрывающемся меню **4**.

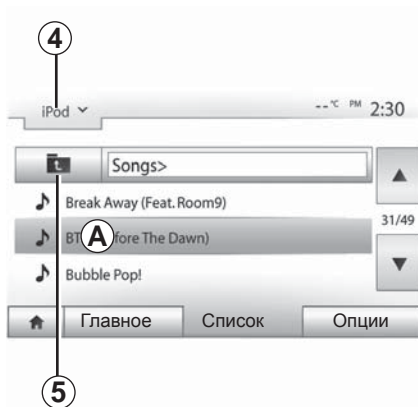

Выбор трека

Для выбора аудиотрека в папке нажмите «Список», затем выберите трек **A** в этом списке.

Для возврата к предыдущему уровню в древовидной схеме папки нажмите **5**. По умолчанию, сортировка альбомов осуществляется в алфавитном порядке.

В зависимости от типа цифрового плеера Вы можете осуществлять выбор по папкам и файлам.

Примечание. Для упрощения поиска музыкальных файлов рекомендуется использовать USB-соединение.

Дополнительный вход: штекерный разъем

Подключение

Подключите штекер аудиоплеера к штекерному входу.

Использование

Выберите «AUX» в раскрывающемся списке **4**, затем выберите желаемый трек на Вашем аудиоплеере. Имя исполнителя или название трека не отображаются на экране системы.

Примечание. Невозможно выбрать трек непосредственно из мультимедийной системы.

Выбрать трек можно только с помощью плеера на остановленном автомобиле.

Обычно качество звука, идущего от аналогового входа (AUX), ниже качества звука от цифровых входов (USB, Bluetooth®).

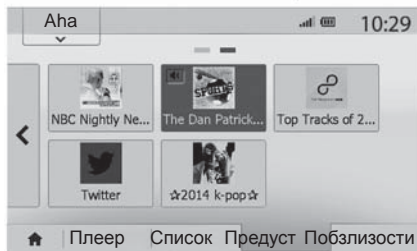

Приложение Aha®

Описание

Aha® — это приложение, которое можно загрузить с Вашего смартфона и с помощью которого можно группировать и персонально настраивать предпочитаемый Вами контент:

- веб-радиостанции;
- музыку;
- аудиокниги;
- Facebook;
- Twitter и т.д.

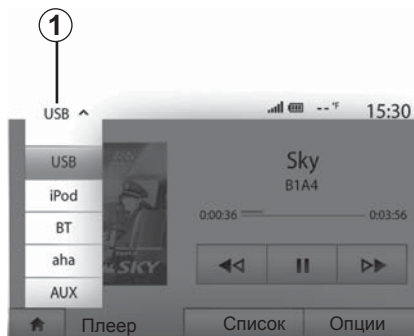

Aha® также предлагает Вам ближайшие от Вашего местонахождения, определяемого системой GPS, рестораны и гостиницы, а также метеосводку.

Использование

Для использования приложения Aha® в Вашей мультимедийной системе:

- загрузите приложение на Ваш смартфон;
- включите Bluetooth® на Вашем смартфоне и подключитесь к мультимедийной системе;
- запустите приложение на Вашем смартфоне;
- создайте учетную запись пользователя.

Подключение к мультимедийной системе

Для подключения Aha® к Вашей системе Media Nav Evolution:

- активируйте подключение Bluetooth® на вашем смартфоне. См. главу «Подключение и отключение устройств Bluetooth®»;
- проверьте предварительное подключение смартфона к мультимедийной системе. См. главу «Создание и удаление соединений с устройствами Bluetooth®»;
- убедитесь в том, что сотовые данные и определение местоположения вашего смартфона включены.

Вы можете выбрать «Aha» в раскрывающемся меню 1 после установления соединения.

Примечание: при использовании функции Aha® передача мобильных данных, необходимых для работы смартфона, может привести к дополнительным расходам, не предусмотренным вашим абонентским планом. Качественный прием программ через приложение Aha® зависит от уровня сигнала сотовой сети. В качестве минимальных требований рекомендуется сеть 4G.

МОБИЛЬНЫЕ ПРИЛОЖЕНИЯ (2/2)

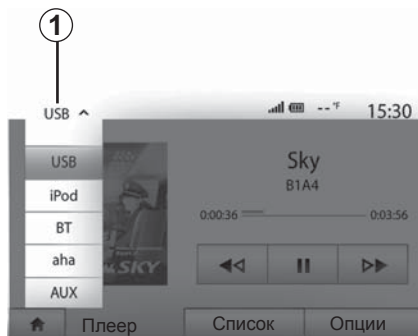

Доступ к избранному Aha®

Для доступа к избранному Aha® из главного меню Вашей мультимедийной системы:

- выберите «Медиа»;
- нажмите раскрывающееся меню **1**;
- выберите «Aha», затем «Предуст» в нижней части экрана.

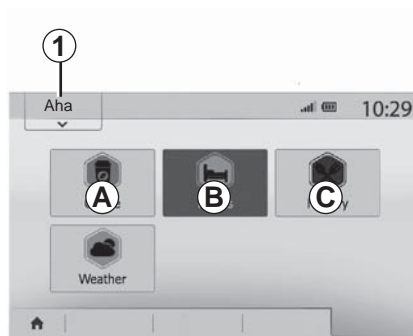

Использование Aha® в мультимедийной системе

Aha® можно использовать в мультимедийной системе для поиска ближайших к Вам пунктов интереса. Для этого выберите в главном меню «Медиа», затем:

- нажмите **1**;
- в раскрывающемся списке выберите Aha®;
- нажмите **2**;
- выберите тип места интереса, которое Вы хотите найти, нажав на зону **A**, **B** или **C**.



Система предложит Вам несколько вариантов выбора места поблизости от Вашего местонахождения. Нажмите на тип нужного Вам места интереса.

В зависимости от типа выбранного Вами пункта интереса Вы можете напрямую позвонить туда через мультимедийную систему, нажав **3**. Чтобы мультимедийная система рассчитала маршрут до выбранного пункта назначения, нажмите **4**.

Система предложит Вам добавить этот пункт назначения в качестве нового отрезка маршрута или определить его как новый маршрут.

НАСТРОЙКИ ЗВУКА (1/2)



Войдите в меню настроек, нажав «Главное меню» > «Настройки». Нажмите **2**, чтобы получить доступ к настройкам звука.

Вы можете выйти из меню настроек и вернуться на главную страницу меню, нажав **3**.

Изменение уровня звука в зависимости от скорости («Гр./Скорость»)

При превышении автомобилем скорости 40 км/ч уровень громкости увеличивается относительно ее первоначального уровня.

Изменяйте соотношение громкости и скорости, нажимая одну из кнопок в зоне **1**.

Вы можете отключить эту функцию, нажав «Выкл».

Тонокompенсация

Нажмите «Вкл» или «Выкл», чтобы включить или выключить функцию тонкомпенсации, которая позволяет усилить звучание низких и высоких частот.

НАСТРОЙКИ ЗВУКА (2/2)

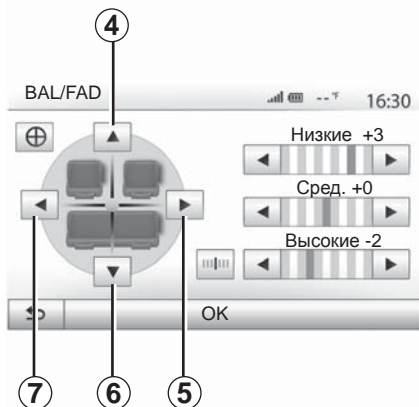

Распределение звука между левыми/правыми и передними/задними громкоговорителями салона

Нажмите **5** или **7** для регулировки баланса звука между левыми и правыми громкоговорителями.

Нажмите **4** или **6** для регулировки баланса звука между передним и задним громкоговорителями.

После регулировки баланса нажмите «ОК» для подтверждения.

Низкие, средние, высокие частоты

Нажмите левую или правую кнопку со стрелкой для настройки низких, средних и высоких частот.

Закончив настройку, нажмите «ОК» для подтверждения.



Звуковые настройки

Войдите в меню «Звуковые настройки», нажав **8**.

Вы можете отрегулировать громкость звука по отдельности для каждого режима:

- «Аудио»;
- «ТА»;
- «Навигация»;
- «Телеф. устр-во»;
- «Звонок» (на телефоне).

Для этого нажмите «+» или «-».

Нажмите **10**, чтобы сбросить все звуковые настройки.

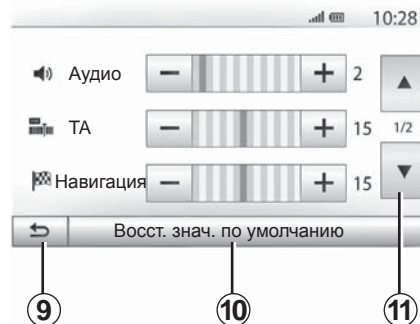

Нажмите **11** для перехода на вторую страницу.

Нажмите **9** для возврата к предыдущему экрану.

СИСТЕМА НАВИГАЦИИ

Система навигации

Система навигации определяет Ваше географическое положение и направляет Вас по заданному маршруту с помощью следующих данных:

- приемника GPS;
- электронной карты.

Приемник GPS

Навигационная система использует сигналы спутников GPS (Global Positioning System) и GLONASS, находящихся на околоземной орбите. Приемник GPS принимает сигналы от нескольких спутников. Таким образом, система может определить местоположение автомобиля.

Примечание. После транспортировки на значительное расстояние без пробега (на пароме или железнодорожной платформе) системе может потребоваться несколько минут для восстановления работоспособности.

Различные обновления, в частности обновления карт, выпускаются регулярно. В некоторых случаях отображение дороги на карте не соответствует действительности в связи с отсутствием обновления картографической информации.

Примечание: рекомендуется установить Naviextras Toolbox на компьютере и регулярно обновлять систему.

Электронная карта

Электронная карта содержит требуемые для работы системы карты дорог и планы городов.

Флеш-накопитель USB «Карта»

Для установки самой последней версии см. главу «Обновление карты».

Примечание. Флеш-накопитель USB не входит в комплект мультимедийной системы.

Примечание. Используемый флеш-накопитель USB должен иметь формат FAT32 и максимальный объем памяти 32Gb.

Желательно использовать самую последнюю версию.

Установка флеш-накопителя USB

Вставьте флеш-накопитель USB в USB-разъем **C** системы.



ЧТЕНИЕ КАРТЫ (1/3)

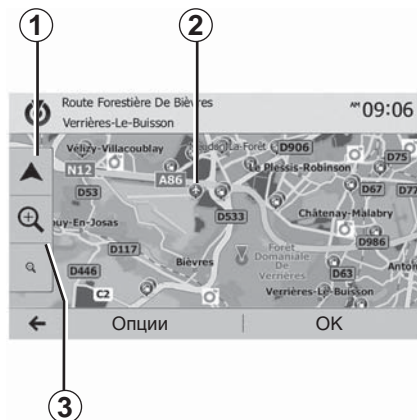

Отображение карты

Для отображения карты вокруг места нахождения автомобиля нажмите «Главная страница» > «Карта».

Дотроньтесь до экрана карты.

Для перемещения по навигационной карте перетащите ее в желаемом направлении по экрану. Нажмите **1**, чтобы вернуться к текущему положению автомобиля.

Нажмите **3** для вызова кнопок увеличения и уменьшения изображения.

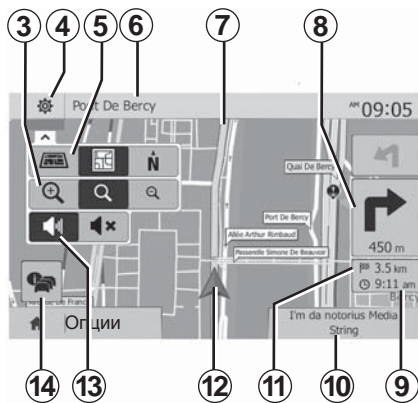

Условные обозначения на карте

- 4 Опции отображения системы навигации.
- 5 Доступ к различным режимам отображения:
 - режим 3D;
 - режим 2D;
 - режим "2D-Север" (верхняя часть карты всегда показывает направление на север).
- 6 Наименование ближайшей главной дороги или информация о ближайшем дорожном знаке.
- 7 Маршрут, рассчитанный навигационной системой.
- 8 Расстояние и обозначение ближайшего места изменения направления движения.

- 9 Предполагаемое время прибытия.
- 10 Прослушиваемое в данный момент мультимедийное устройство.
- 11 Оставшееся расстояние до пункта назначения.
- 12 Местоположение автомобиля на навигационной карте.
- 13 Включение/выключение голосовых инструкций.
- 14 Информация о дорожном движении. Нажмите на эту зону, чтобы узнать о различных дорожных происшествиях, имеющихся на Вашем маршруте.

Определение местоположения посредством GPS

Данная функция позволяет распознать географическое положение выбранного места (адрес/долгота/широта). Нажмите желаемое место на экране. Нажмите «Опции», затем «Информация» для получения данных положения выбранного места.

Картографические символы

Для обозначения точек интереса (POI) в системе навигации используются символы **2**. См. параграф «Отображение точек интереса» в разделе «Настройки карты».

ЧТЕНИЕ КАРТЫ (2/3)

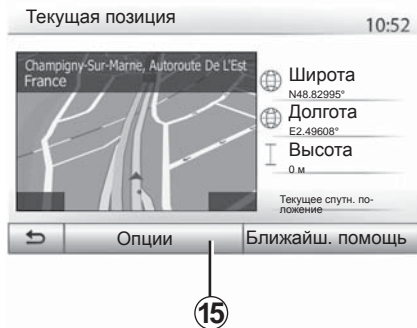

«Текущая позиция»

Данная функция позволяет проверять Ваше текущее положение на карте и отображать ближайшие точки интереса POI. Эта функция активна при включенном GPS.

Нажмите «Опции» на экране, а затем «Текущая позиция».

На экране отображается следующая информация:

- широта;
- долгота;
- высота над уровнем моря;
- номер дома;
- текущий адрес.



Информация о стране

Нажмите **15**, затем «Информация о стране».

Данная функция позволяет отображать информацию о стране в зависимости от Вашего текущего местоположения.

На экране отображается следующая информация:

- ограничение скорости

(отображаются ограничения скорости на скоростных магистралях. Единицы измерения зависят от выбранных региональных параметров. При отсутствии данных вместо таблицы и номера на экране будет отображено «--»);

- телефонный код страны;
- номера экстренных служб;
- действующие ограничения страны:
 - максимальный разрешенный уровень алкоголя в крови;
 - обязательное наличие светоотражающего жилета;
 - обязательное наличие огнетушителя;
 - обязательное включение фар в любое время суток;
 - обязательное наличие запасных лампочек;
 - обязательное наличие аптечки;
 - обязательное наличие треугольного знака аварийной остановки;
 - обязательное наличие шлема для мотоциклистов;
 - обязательное использование цепей для снега зимой;
 - рекомендуемое использование цепей для снега зимой;
 - обязательное использование зимних шин зимой;
 - рекомендуемое использование зимних шин зимой.

ЧТЕНИЕ КАРТЫ (3/3)



«Ближайш. помощь»

Данная функция позволяет найти ближайший к вам пункт помощи.

Нажмите **16** для открытия нового экрана быстрого поиска.

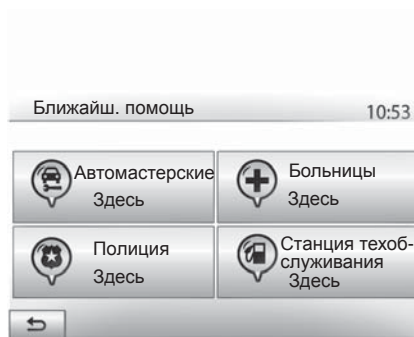

На экране отображается следующая информация:

- станции технического обслуживания;
- станции скорой медицинской помощи;
- отделения полиции;
- автозаправочные станции.

Для поиска пункта назначения на данном экране см. главу «Ввод пункта назначения» и пункт «Выбор точки интереса (POI)».

ВВОД ПУНКТА НАЗНАЧЕНИЯ (1/6)

Меню пункта назначения

Нажмите в «Главном меню» > «Навигация» > «Конеч. пункт» для входа в меню пункта назначения.

Меню пункта назначения предлагает различные способы обозначения пункта назначения:

- ввод адреса (полного или частичного);
- выбор адреса из меню «Пункты интереса»;
- выбор пункта назначения из списка предыдущих пунктов назначения;
- выбор адреса из списка пользовательских пунктов назначения;
- выбор пункта назначения на карте;
- выбор пункта назначения по координатам широты и долготы.

Выбор адреса

Для ввода адреса нажмите **1**.

Этот раздел поможет Вам ввести весь адрес или его часть: страна, город, улица и номер дома.

Примечание. Системой воспринимаются только известные ей адреса, нанесенные на карту.



При первом использовании:

- нажмите «Страна»;
- с помощью клавиатуры введите название страны.

При вводе адреса система делает некоторые буквы менее яркими для облегчения ввода.

Система может предлагать список из нескольких стран при нажатии **2**. Выберите нужную страну из списка.

- Повторите те же действия при выборе пунктов «Город/Пригород», «Улица», «Примыкающая улица» и «Номер дома».

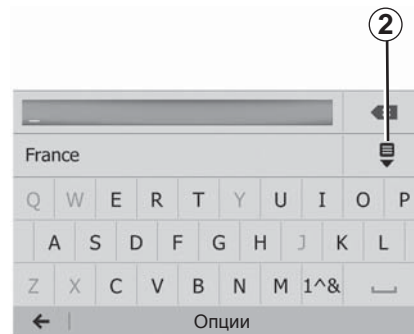

Примечание. «Примыкающая улица» и «Номер дома» могут быть введены после ввода пункта «Улица».

Примечание. При вводе названия улицы тип дороги (улица, проспект, бульвар и др.) указывать не обязательно.

Примечание. Система навигации сохраняет в памяти последние выбранные адреса. После ввода пункта назначения по адресу в следующий раз будет отображаться предыдущий адрес.

ВВОД ПУНКТА НАЗНАЧЕНИЯ (2/6)

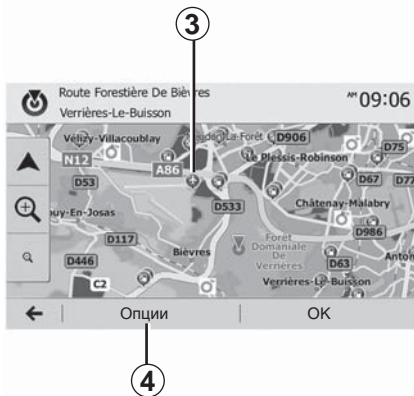

Выбор точек интереса (POI)

Вы можете выбрать пункт назначения, исходя из точек интереса.

- Найти пункт можно разными способами:
- используя функцию быстрого поиска, Вы можете быстро найти ближайшее место по его наименованию;
 - используя функцию заданного поиска, Вы можете найти наиболее популярные места несколькими касаниями экрана;
 - Вы можете осуществить поиск места по категориям.

Быстрый поиск точек интереса

Функция быстрого поиска поможет Вам быстро найти нужный пункт.

Нажмите пункт на карте для поиска точек интереса. В зависимости от Вашего местонахождения на экране отображаются одна или несколько точек **3**.

Нажмите **4**, затем «Достоприм. вокруг курсора» для вывода на экран списка точек интереса с указанием названий и расстояния от выбранного места.

Поиск точек интереса с помощью предварительно запрограммированных категорий

Функция заданного поиска позволяет Вам быстро найти наиболее часто выбираемые типы мест.

Нажмите в «Главном меню» > «Навигация» > «Конеч. пункт» > «Пункты интереса», чтобы перейти в предварительно запрограммированные категории.

пункты интереса

10:55

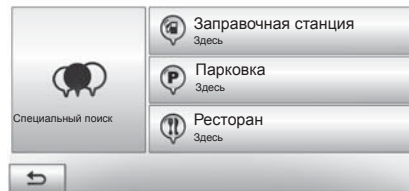

Категории (заправочные станции/стоянки/рестораны)

- При наличии активного маршрута поиск «Заправочная станция» и «Ресторан» осуществляется вдоль маршрута. Поиск точки интереса «Стоянка» ведется вокруг пункта назначения.
- При отсутствии активного маршрута (отсутствует выбранный пункт назначения) поиск этих точек интереса выполняется с привязкой к текущему местоположению.
- В случае недоступности текущего местоположения (отсутствует сигнал GPS) поиск этих точек интереса осуществляется с привязкой к последнему известному местоположению.

ВВОД ПУНКТА НАЗНАЧЕНИЯ (3/6)

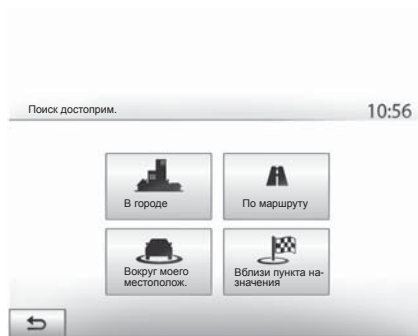

Поиск точек интереса по категориям

Вы можете искать точки интереса по категориям и подкатегориям.

Нажмите в «Главном меню» > «Навигация» > «Конеч. пункт» > «Пункты интереса» > «Специальный поиск».

Выберите зону, с привязкой к которой должен осуществляться поиск пункта.

- Нажмите «В городе» для поиска пункта в выбранном городе/пригороде (список результатов поиска выстраивается в зависимости от расстояния от центра выбранного города).

- Нажмите «По маршруту» для поиска вдоль активного маршрута, а не с привязкой к данному пункту. Это может пригодиться в случае, если Вы стремитесь к минимальному отклонению от маршрута, например при поиске ближайшей заправочной станции или ресторана поблизости (список результатов выстраивается в зависимости от расстояния необходимого отклонения от маршрута).

- Нажмите «Вокруг моего местополож.» для поиска с привязкой к текущему местоположению или, если оно недоступно, к последнему известному местоположению (список результатов выстраивается в зависимости от расстояния до этого местоположения).

- Нажмите «Вблизи пункта назначения» для поиска места с привязкой к пункту назначения активного маршрута (список результатов выстраивается в зависимости от расстояния до пункта назначения).

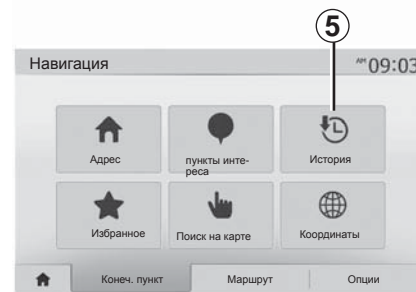

Выбор пункта назначения из списка предыдущих пунктов назначения

Нажмите 5, чтобы найти пункт назначения на карте, определенный ранее.

ВВОД ПУНКТА НАЗНАЧЕНИЯ (4/6)

Выбор адреса из списка пользовательских пунктов назначения

Вы можете найти пункт назначения из списка пользовательских пунктов назначения. Для лучшего использования данной функции мы рекомендуем заранее сохранить в памяти наиболее часто посещаемые вами пункты назначения.

Сначала внесите в память нужные Вам пользовательские пункты назначения с помощью поиска по адресу. См. главу «Управление избранными пунктами».

Нажмите в «Главном меню» > «Навигация» > «Конеч. пункт» > «Избранное» для вывода на экран списка пользовательских пунктов назначения.

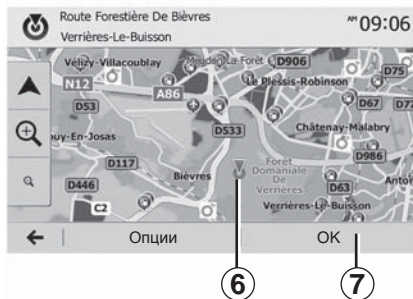

Выбор пункта назначения на карте

Эта функция позволяет Вам искать пункт назначения, перемещаясь по карте.

- Нажмите в «Главном меню» > «Навигация» > «Конеч. пункт» > «Поиск на карте» для выбора пункта назначения на карте;
- затем нажмите на какое-либо место на карте, чтобы выбрать его в качестве пункта назначения. Отображается точка **6**;
- нажмите **7** для подтверждения выбора.

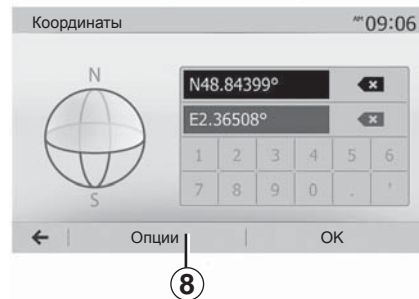

Ввод координат пункта назначения

Данная функция позволяет Вам осуществлять поиск пункта назначения посредством ввода его координат.

Нажмите в «Главном меню» > «Навигация» > «Конеч. пункт» > «Координаты».

Вы можете вводить значения широты и долготы в одном из следующих форматов: десятичные градусы; десятичные градусы и минуты; десятичные градусы, минуты и секунды.

Нажмите **8**, затем UTM для ввода координат в формате UTM.

ВВОД ПУНКТА НАЗНАЧЕНИЯ (5/6)

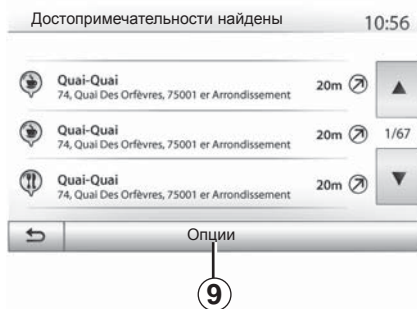

Сортировка списка

Результаты поиска пункта назначения по точке интереса, истории и пользовательским пунктам можно отсортировать по названию и расстоянию. При наличии активного маршрута возможна сортировка результатов по отклонению от маршрута. Нажмите **9** для отображения на карте.

Поиск пункта назначения по его названию

При выборе пункта назначения по точке интереса, истории и пользовательским пунктам вы можете осуществить поиск пункта назначения в списке по его названию. Нажмите «Поиск» и введите название с помощью клавиатуры.

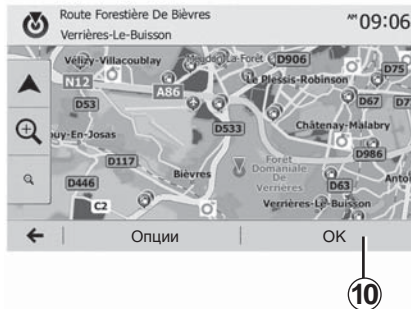

Подтверждение выбора пункта назначения

Можно выбрать несколько пунктов на экране, прежде чем подтвердить пункт назначения:

- «OK»;
- «Опции».

Запускается обратный отсчет длительностью 10 секунд. Если в течение этого времени вы не совершите никаких действий, система ведения по маршруту включится автоматически.

«OK»

- В случае отсутствия активного маршрута (нет выбранного пункта назначения) нажмите **10** для подтверждения пункта назначения в качестве нового маршрута.

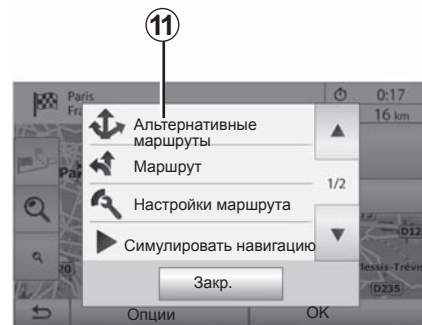

- При наличии активного маршрута Вы можете выбрать пункт назначения в качестве нового маршрута или участка маршрута. Нажмите **10**, затем «Новый маршрут» или «Точка пути».

«Опции»

Перед окончанием обратного 10-секундного отсчета на экране появится следующий выбор:

«Альтернативные маршруты»

Нажмите **11** для смены или изменения маршрута.

ВВОД ПУНКТА НАЗНАЧЕНИЯ (6/6)



«Маршрут»

Нажмите **12** для подробного отображения вашего маршрута. См. главу «Ведение по маршруту».

«Настройки маршрута»

Нажмите **13** для настройки вашей поездки в зависимости от дорог и желаемого режима маршрута.

«Симулировать навигацию»

Нажмите **15** для моделирования выбранного маршрута. См. главу «Ведение по маршруту».



«Текущая дорожная ситуация»

Данная функция позволяет получить информацию о дорожных происшествиях, отмеченных на Вашем пути следования или поблизости от Вашего местонахождения. Для входа нажмите **14**, затем выберите «Текущая дорожная ситуация».

«Опции»

После окончания 10-секундного отсчета на экране появится следующий выбор:

«Добавить в избранное»

Нажмите **17** для сохранения выбранного пункта назначения в пользовательских пунктах назначения.

«Текущая дорожная ситуация»

Нажмите **16** для получения информации о дорожных происшествиях, отмеченных на Вашем пути следования или вблизи Вашего местонахождения.

«Информация»

Нажмите **20**, чтобы узнать адрес, широту, долготу и номер телефона точки интереса (только после выбора точки интереса).

«Назад к машине»

Нажмите **19**, чтобы вернуться к текущему положению автомобиля.

Примечание. Чтобы закрыть окно «Опции», нажмите **18**.

ВЕДЕНИЕ ПО МАРШРУТУ (1/6)

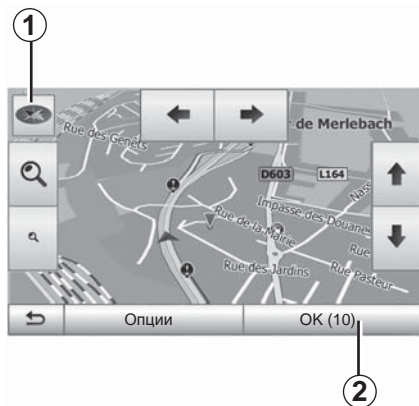

Активация указаний

Нажмите **2** или подождите 10 секунд после ввода пункта назначения. Начинается ведение по маршруту.

Примечание. В любой момент Вы можете взаимодействовать с картой, передвигая ее в желаемом направлении или нажимая на экран.



Экраны управления

Система предлагает различные карты навигации.

Нажмите **3**, чтобы изменить режим отображения карты и открыть раскрывающееся меню. Затем выберите один из различных режимов отображения:

- 2D;
- 3D;
- 2D-Север.

Вы можете также изменить режим отображения карты, нажимая стрелку компаса **1** на карте.

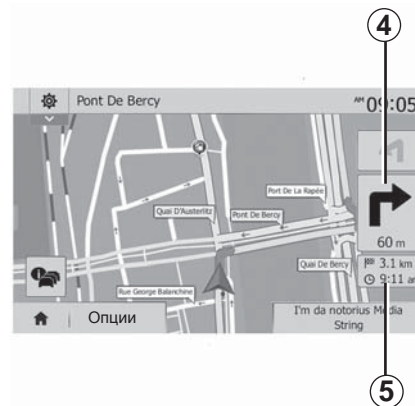

Полноэкранный режим (2D, 3D или 2D-Север)

Этот режим позволяет выводить изображение карты навигации на экран.

Сведения о времени прибытия и длине оставшегося пути до пункта назначения указываются в разделе **5**.

Обозначение ближайшего места изменения направления движения отображается в разделе **4**.

ВЕДЕНИЕ ПО МАРШРУТУ (2/6)



6

Направление движения на перекрестке

Во время ведения по маршруту перед каждым изменением направления на очередном перекрестке на экране появляется соответствующая стрелка.

Альтернативный маршрут

Система предлагает Вам альтернативный маршрут в случае дорожного происшествия или плотного движения на Вашем маршруте. Нажмите «Да» или «Нет» на выбор.

Краткая информация о дорожной обстановке

Во время ведения по маршруту Вы можете в любой момент получить информацию о дорожной обстановке, нажав **6**.



7

8

9

10

На экране отображаются различные события на Вашем маршруте. Система укажет Вам время задержки, которую вызовут происшествия на Вашем маршруте. Нажмите **8** для изменения параметров отображения событий. Нажмите **10**, чтобы создать маршрут объезда, **9** – для доступа к опциям дорожной ситуации (см. главу «Настройки навигации») или **7**, чтобы вернуться к навигации.

Примечание: доступность информации о дорожной обстановке зависит от Вашей подписки на данный сервис и уровня принимаемого сигнала.



Вид дорожной развязки

В процессе ведения по маршруту перед каждой развязкой автомобильных дорог система отображает ее вид в трехмерном изображении.

Примечание. На некоторых развязках отображается только стрелка-указатель. Система возвращается в нормальный режим отображения маршрута после проезда развязки.



Выбор языка голосовых указаний

Нажмите «Главное меню» > «Навигация» > «Опции» > «Настройка» для изменения языка голосовых указаний.

Выберите язык из списка, нажав **12**. Выберите нужный язык, затем подтвердите выбор нажатием кнопки **11**.

Для установки параметров звука голосовых указаний см. раздел «Звуковые настройки» главы «Регулировка звука».



Прослушивание радио при ведении по маршруту с включенной функцией голосовых инструкций

При прослушивании радио вместе с включенной навигацией с голосовыми инструкциями ведения по маршруту система будет временно отключать звук радиоприемника перед каждым сообщением о смене направления до проезда данного пересечения дорог.

Вы можете перейти к экрану прослушивания радиостанции во время навигации, нажав **13**. Чтобы вернуться на экран навигации, нажмите **14**. Чтобы вернуться в главное меню, нажмите и удерживайте кнопку **14** в течение примерно 3 секунд.

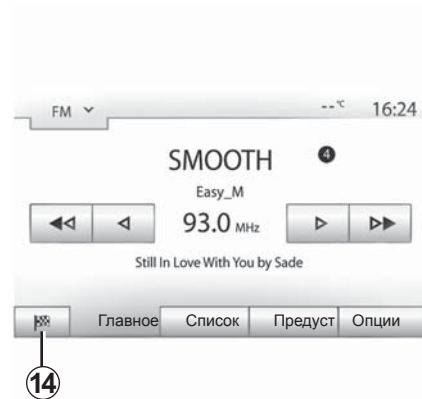

Подробная информация о маршруте

Эта функция позволяет отобразить Ваш маршрут.

Нажмите «Главное меню» > «Навигация» > «Маршрут» после ввода пункта назначения.

Предлагается шесть вариантов выбора:

- «Изменить маршрут»;
- «Избегать»;
- «Обзор»;
- «Отменить маршрут»;
- «Альтернативные маршруты»;
- «Маршрут».

ВЕДЕНИЕ ПО МАРШРУТУ (4/6)



Обзор маршрута

Нажмите «Главное меню» > «Навигация» > «Маршрут» > «Обзор», чтобы получить карту с обзором активного маршрута.

Появляется следующая информация:

- название и/или адрес пункта назначения;
- общая продолжительность пути;
- общая протяженность маршрута;

- специальные точки и участки маршрута (пункты оплаты за проезд, платные дороги, автомагистрали и т.д.);
- альтернативные маршруты (например, «Короткий», «Быстрый», «Экономичный»).

Нажмите **15** для вывода следующих опций:

- «Предупреждения»;
- «Настройки маршрута»;
- «Настройки карты»;
- «Настройки голоса»;
- «Формат координат»;
- «GPS»;
- «Мои обновления»;
- «Движение».

Примечание. Более подробная информация приведена на следующей странице.

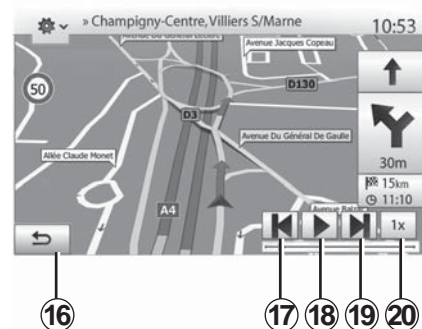

«Симуляция поездки»

Эта функция позволяет смоделировать поездку, которую Вы планируете, по построенному маршруту до заданного пункта назначения.

- Нажмите **18** для запуска или прерывания симуляции.
- Нажмите **20**, чтобы увеличить скорость симуляции.
- Вы можете в любой момент выйти из режима симуляции маршрута, нажав кнопку **16**.
- Вы можете перейти к предыдущему/следующему действию, нажимая **17** или **19**.

ВЕДЕНИЕ ПО МАРШРУТУ (5/6)



Дорожные участки и пункт назначения

Нажмите «Главное меню» > «Навигация» > «Маршрут» > «Изменить маршрут» для изменения маршрута путем добавления, изменения или отмены дорожных участков.

Нажмите **21** для добавления участков, затем **25** для добавления нового пункта назначения. Существуют различные способы обозначения пункта назначения: см. раздел «Ввод пункта назначения».

- Нажмите **23** для отмены пункта назначения.
- Нажмите **24** для перегруппировки списка.
- Нажмите **22** для изменения адреса пункта отправления маршрута.



Объезды

Нажмите «Главное меню» > «Навигация» > «Маршрут» > «Избегать» для объезда. Нажмите какую-либо зону из списка в зависимости от нужного объезда.

Для изменения зоны нажмите **27**. Подтвердите новый маршрут нажатием **26**.

Отмена маршрута

В любой момент можно остановить текущее ведение по маршруту.

Нажмите «Главное меню» > «Навигация» > «Маршрут» > «Отменить маршрут» для отмены текущего маршрута.



Альтернативные маршруты

В данном разделе можно изменять способ планирования маршрута. Имеется три режима, позволяющих изменить способ планирования маршрута:

- «Быстрый»;
- «Экономичный»;
- «Короткий».

См. раздел «Настройки параметров маршрута» в главе «Настройки навигации».

Нажмите «Главное меню» > «Навигация» > «Маршрут» > «Альтернативные маршруты», затем **A**, **B** или **C** для подтверждения нового маршрута. Нажмите **28** для возврата к предыдущему экрану.

ВЕДЕНИЕ ПО МАРШРУТУ (6/6)

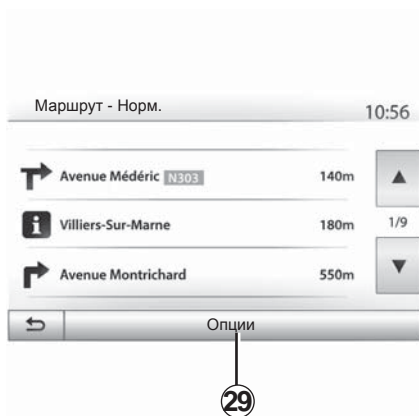

«Маршрут»

Эта функция позволяет отобразить маршрут в виде навигационного списка пунктов изменения направления движения с указанием:

- стрелок, показывающих изменение направления движения;
- номеров дорог;
- расстояний до следующего разветвления.

Нажмите **29** для сортировки деталей маршрута:

- с кратким отображением данных.

Отображает только основные элементы маршрута (исходную точку, пункт назначения), общее расстояние, оставшееся время и время прибытия;

- со стандартным отображением данных.

Отображает все маневры и детали дорожных знаков, номера дорог, названия улиц и расстояние. Также отображает информацию и предупреждения: названия участков дорог, введенные водителем, ограничения (подъезда и маневрирования), игнорируемые пользовательские настройки и т.д.;

- в виде списка дорог.

Детально отображает маршрут с учетом названий и номеров дорог. Также отображает их протяженность, среднее направление и время в пути. В этом режиме не отображаются элементы пути.

«Настройки маршрута»

Данный раздел позволяет Вам выбрать параметры маршрута. См. раздел «Настройки параметров маршрута» в главе «Настройки навигации».

НАСТРОЙКИ КАРТЫ

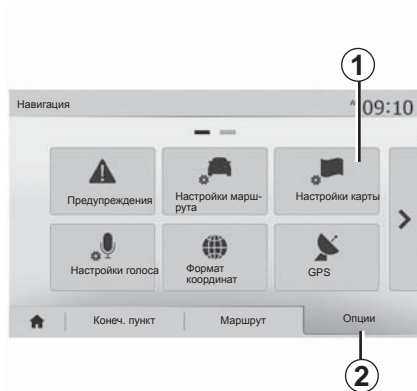

В меню навигации нажмите **2**, а затем **1** для перехода в меню настроек карты.

Настройте режим отображения

Данная функция позволяет выбрать перспективный вид карты 3D, вид сверху 2D или вид, где север всегда находится вверху карты ("2D-Север").

Нажмите «3D», «2D» или «2D-север».



Выберите точку обзора

Данная функция позволит Вам настроить масштаб и выбрать угол наклона. Выберите желаемый уровень приближения из трех имеющихся уровней.

Вид дороги

Данная функция позволяет включать/отключать вид дороги.

Нажмите «Вкл» для включения функции или «Выкл» для ее отключения.

Отображение точек интереса

Вы можете выбрать отображение определенных точек интереса (видимых при выбранном масштабе 100 м) на карте.

Для непосредственного доступа к данной функции нажмите **3**, и точки интереса отобразятся на карте:

- отели;
- аэропорт;
- автомобиль;
- компании;
- кафе или бары;
- и др.

Нажмите «Вкл» или «Выкл» для отображения или для отключения точек интереса.

Введите название точки интереса для перехода к списку дополнительных категорий.

Примечание: в странах, для которых картографическая информация отсутствует, можно отключить режим навигации. Для отключения функции навигации в «Главном меню» > «Настройки» > «Система» нажмите «Выкл» напротив «Навигация».

УПРАВЛЕНИЕ ИЗБРАННЫМИ ПУНКТАМИ НАЗНАЧЕНИЯ (1/2)

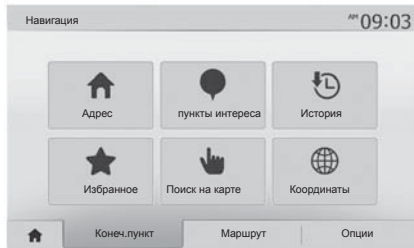

Создание записи

Нажмите «Главное меню» > «Конеч. пункт» для доступа в меню пункта назначения. Вы можете ввести пункт назначения несколькими способами:

- «Адрес»: см. раздел «Ввод адреса» в главе «Ввод пункта назначения»;
- «Пункты интереса»: см. раздел «Выбор точек интереса (POI)» в главе «Ввод пункта назначения»;

- «История»: см. раздел «Выбор пункта назначения из предыдущих пунктов» в главе «Ввод пункта назначения»;
- «Избранное»: доступ к пунктам назначения, которые Вы ввели в память;
- «Поиск на карте»: см. раздел «Выбор пункта назначения на карте» в главе «Ввод пункта назначения»;
- «Координаты»: см. раздел «Ввод координат пункта назначения» в главе «Ввод пункта назначения».

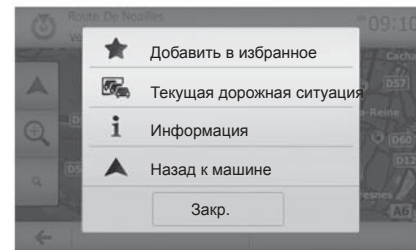

Во всех случаях, после подтверждения адреса, он будет отображен системой на карте. Нажмите «Опции», а затем «Добавить в избранное» для добавления пункта назначения в список пользовательских пунктов назначения.

Перед сохранением пользовательского пункта назначения Вы можете изменить его название с помощью клавиатуры.

УПРАВЛЕНИЕ ИЗБРАННЫМИ ПУНКТАМИ НАЗНАЧЕНИЯ (2/2)

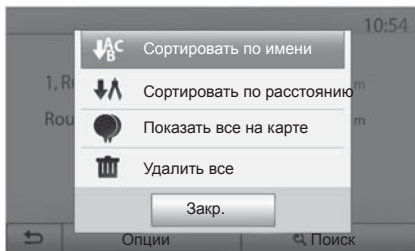

Сортировка списка

Вы можете выбрать отображение пользовательских пунктов назначения по названию, по расстоянию или отобразить все пользовательские пункты назначения на карте. Нажмите «Опции».

Удаление избранных пунктов назначения

Нажмите пункт назначения, который Вы хотите удалить. Нажмите «Опции», «Удалить избранное» и подтвердите удаление, нажав «Удалить».

Для удаления всех пользовательских пунктов назначения нажмите «Опции», затем «Удалить все». Подтвердите удаление, нажав кнопку «Удалить все».

Поиск избранного пункта назначения

Данная функция позволяет найти желаемый пункт назначения в списке избранных пунктов по названию.

Нажмите «Поиск» и введите название избранного пункта назначения с помощью клавиатуры.

НАСТРОЙКИ НАВИГАЦИИ (1/4)

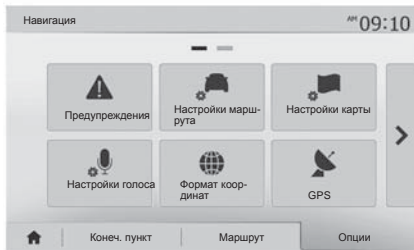

Вкладка «Опции» в нижней части меню «Навигация» позволяет изменять способ отображения карты или параметры навигации.

«Предупреждения»

Данный раздел позволяет настраивать предупреждения.

Предупредительный сигнал при превышении скорости

Карты могут содержать сведения о предельно допустимых значениях скорости на участках дороги. Система может Вас предупреждать при превышении текущего ограничения скорости.

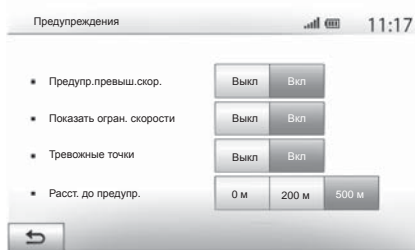

В зависимости от региона данная информация может быть недоступна или частично соответствовать дорогам, нанесенным на карту.

Доступны следующие типы предупреждений:

- звуковое предупреждение: Вы получаете предупредительный сигнал при превышении предельно допустимой скорости;
- визуальное предупреждение: при превышении предельной скорости ее текущее значение отображается на карте и мигает красным цветом.

Нажмите «Вкл» или «Выкл» для включения или отключения функции предупреждения.

Постоянное отображение ограничения скорости

Включите или выключите отображение ограничения скорости на участке дороги, по которой Вы едете, нажав «Вкл» или «Выкл».

Предупреждения об аварийно опасном участке

При проезде через зону повышенной опасности на экране появляется предупреждающий сигнал, сопровождаемый звуковым сигналом. Эти опасные зоны соответствуют участкам дороги, на которых водители должны проявлять особую осторожность. Они могут быть постоянными или временными. Вы можете включить или отключить данную функцию.

Расстояние, на котором подается предупреждение

Вы можете по желанию выбрать одно из нескольких расстояний для предупреждения о приближении к зоне повышенной опасности.

В некоторых странах загрузка и активация опасных зон является незаконной и может являться правонарушением.

НАСТРОЙКИ НАВИГАЦИИ (2/4)

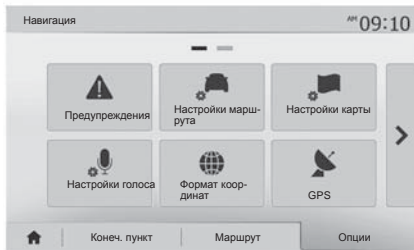

«Настройки маршрута»

Эта функция позволяет определить способ расчета маршрутов.

«Планирования маршрута»

Эта система предлагает три критерия расчета маршрута:

- «Быстро»: указывает быстрый маршрут, если вы можете передвигаться с максимальной разрешенной скоростью практически по всем дорогам;
- «Короткий»: указывает короткий маршрут для уменьшения протяженности поездки;

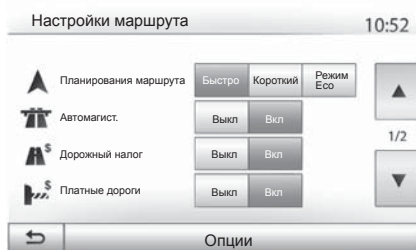

- «Режим Есо»: этот режим предлагает компромиссное решение между быстрым и коротким режимами. Он предлагает Вам сократить определенное расстояние, передвигаясь при этом чуть дольше. Рассчитанный маршрут, вероятно, будет более коротким, чем в случае быстрого режима, но не слишком медленным.

«Автомагист.»

Вы можете исключить передвижение по автомагистралям при управлении малоскоростным автомобилем или при буксировании другого автомобиля.

«Дорожный налог»

Вы можете разрешить или запретить использование дорог, передвижение по которым в течение определенного периода требует приобретения специального разрешения.

«Платные дороги»

Вы можете разрешить или запретить использование платных дорог с пунктами сбора за проезд.

«Паромы»

Вы можете разрешить или запретить использование всех типов автомобильных паромов, судов и поездов.

«Автопул» (в зависимости от страны)

Эта функция позволяет отобразить дороги, предназначенные только для совместного использования автомобиля.

«Дороги без покрытия»

Вы можете разрешить или запретить использование дорог с грунтовым покрытием.

НАСТРОЙКИ НАВИГАЦИИ (3/4)

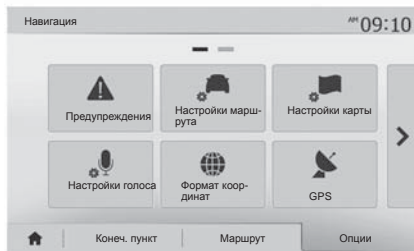

«Настройки карты»

См. главу «Настройки карты».

«Настройки языка»

Эта функция позволяет выбирать язык голосовых указаний навигации. См. главу «Ведение по маршруту» данного руководства.

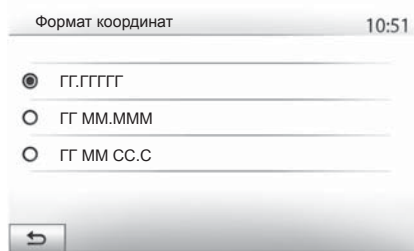

«Формат координат»

Эта функция позволяет изменять формат координат.

Эта система использует три формата для координат.



GPS

Эта функция позволяет контролировать положение спутников GPS.

Нажмите «GPS» для отображения данных GPS (экран **A**).

НАСТРОЙКИ НАВИГАЦИИ (4/4)

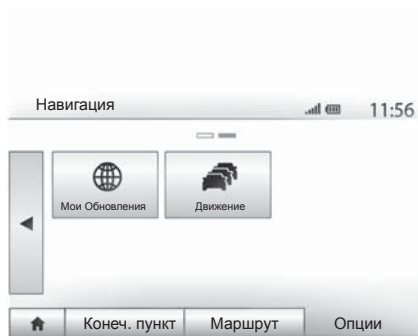

«Мои обновления»

Данная функция позволяет проверять даты последних произведенных обновлений.

«Движение»

Эта функция позволяет включить или выключить функцию информирования о дорожном движении «Дорожная сводка» (информирование о различных происшествиях), а также управлять альтернативными маршрутами в случае дорожных происшествий или пробок.

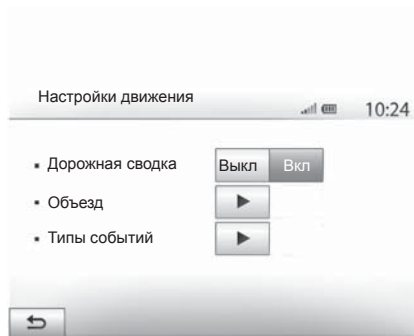

«Дорожная сводка»

Вы можете включить или выключить индикацию оповещения о различных происшествиях на вашем маршруте.

«Объезд»

Эта функция позволяет сэкономить время, предлагая альтернативный маршрут в случае, если на Вашем маршруте произошло какое-либо происшествие.

Мультимедийная система предложит выбрать время, при превышении которого она проложит новый маршрут с объездом, чтобы сэкономить время.

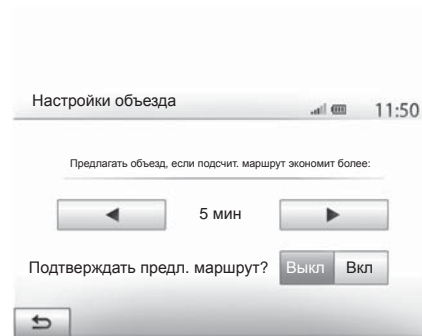

«Типы событий»

Эта функция позволяет выбирать типы событий, которые должны отображаться во время навигации:

- «Все события»;
- «Транспортный поток»;
- «Перекрытые и заблокированные дороги»;
- «Дорожно-транспортные происшествия»;
- и др.

МЕНЮ ЭКОНОМИЧНОГО УПРАВЛЕНИЯ АВТОМОБИЛЕМ DRIVING ECO²

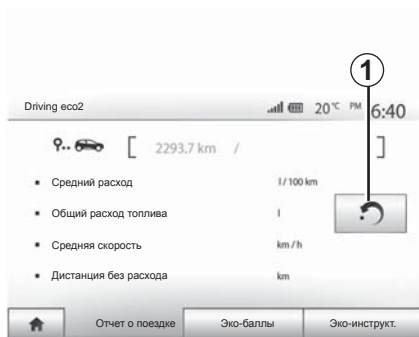

Вход в меню «Driving eco²»

Войдите в «Главное меню» и нажмите «Автомобиль», затем «Driving eco²».

Меню «Driving eco²» позволяет получить доступ к следующей информации:

- «Отчет о поездке»;
- «Эко-баллы»;
- «Эко-инструкт.».

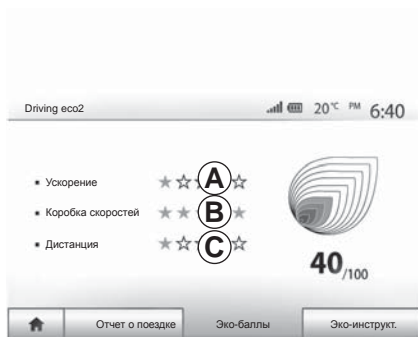

«Отчет о поездке»

В меню можно отображать данные, сохраненные во время предыдущей поездки:

- «Средний расход топлива»;
- «Общий расход топлива»;
- «Средняя скорость»;
- «Дистанция транспортировки без расхода топлива».

Примечание. Вы можете произвести сброс-восстановление данных, нажав **1**.

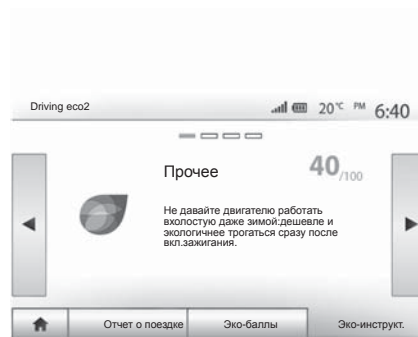

«Эко-баллы»

Это меню позволяет получить общую оценку из 100 возможных баллов. Чем выше оценка, тем выше эффективность вождения в режиме Eco².

- Средняя эффективность вождения в режиме Eco² (зона **A**);
- индикатор переключения передач (зона **B**);
- торможения (зона **C**).

«Эко-инструкт.»

В этом меню оценивается стиль вождения, и система дает соответствующие советы для оптимизации расхода топлива.

Создание и удаление соединений с внешними устройствами с функцией BLUETOOTH® (1/3)

Создание соединения с устройством Bluetooth®

Для использования телефона в режиме «свободные руки» необходимо предварительно создать его соединение через Bluetooth® с мультимедийной системой автомобиля.

Созданное соединение позволит мультимедийной системе распознать и запомнить телефон с Bluetooth®. Вы можете подключить к системе до 5 устройств, но только одно из них может работать в режиме «свободные руки». Соединение создается непосредственно из мультимедийной системы или через телефон.

Система и Ваш телефон должны быть включены. Убедитесь в том, что функция Bluetooth® на Вашем мобильном телефоне включена, телефон распознается и может быть идентифицирован другими устройствами (дополнительные сведения см. в инструкции к вашему телефону).

В зависимости от марки и модели Вашего мобильного устройства функция «свободные руки» может быть частично или полностью с ним несовместима.

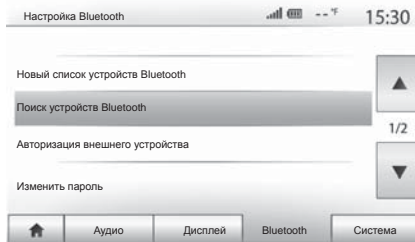

Создание соединения с телефоном Bluetooth® со стороны мультимедийной системы

- Включите Bluetooth® на Вашем телефоне;
- нажмите «Настройки» > «Bluetooth» > «Поиск устройств Bluetooth»;
- убедитесь в том, что Ваш телефон активен и виден по ссылке Bluetooth®;
- выберите Ваш телефон из списка доступных устройств, найденных системой;
- на экране телефона появится сообщение.

В зависимости от типа Вашего телефона нажмите «Спарить», «Соединить» или «Подключиться» для того, чтобы разрешить подключение.

- В зависимости от телефона наберите на клавиатуре Вашего телефона код, отображаемый на экране мультимедийной системы.
- На экране телефона появится второе сообщение, предлагающее автоматическое соединение с мультимедийной системой при последующем использовании. Выберите разрешение, чтобы больше не повторять все эти действия.

Теперь Ваш телефон подключен к мультимедийной системе.

Примечание. Время установки соединения зависит от марки и модели Вашего телефона.

Если соединение не установилось, повторите эту операцию. Если система не видит Ваш телефон при поиске периферийных устройств Bluetooth®, см. инструкцию по эксплуатации вашего телефона.

Примечание. Для некоторых телефонов система может потребовать подтверждение копирования телефонного справочника в систему во время соединения.

Создание и удаление соединений с внешними устройствами с функцией BLUETOOTH® (2/3)

Создание соединения телефона Bluetooth® с мультимедийной системой со стороны телефона

- Включите Bluetooth® на Вашем телефоне и в системе;
- в «Media Nav Evolution», в главном меню, нажмите «Настройки» > «Bluetooth» > «Авторизация внешнего устройства». Это сделает систему видимой для других устройств Bluetooth®;
- на экране появится сообщение с паролем и временем, в течение которого система остается видимой;
- на Вашем телефоне войдите в список доступных устройств Bluetooth®;
- выберите мультимедийную систему «Media Nav Evolution» из доступных устройств в течение предоставленного времени, и в зависимости от телефона наберите на клавиатуре Вашего телефона пароль, показанный на экране системы.

На экране телефона появится сообщение об успешном подключении к мультимедийной системе «Media Nav Evolution».

Примечание. Время создания соединения зависит от марки и модели телефона.

Если соединение не установилось, повторите эту операцию.

В зависимости от типа телефона в процессе создания соединения Вам может быть выдан запрос на подтверждение передачи телефонной книги и журнала вызовов телефона в мультимедийную систему. Подтвердите обмен данными для переноса этой информации.

Кроме того, можно настроить автоматическое обновление данных телефонной книги и журнала вызовов в мультимедийной системе для переноса новых данных во время каждого последующего подключения.

Примечание: объем памяти мультимедийной системы ограничен, поэтому могут импортироваться не все контакты.



Система «свободные руки» предназначена для облегчения общения по телефону и снижения риска, но она не может его полностью исключить. Обязательно соблюдайте действующие законы страны, в которой Вы находитесь.

При включении системы «Media Nav Evolution» последнее соединенное устройство будет автоматически подключаться к системе.

Удаление соединения устройства Bluetooth® с системой «Media Nav Evolution»

Удаление соединения позволяет стереть информацию об устройстве из памяти системы «свободные руки».

Войдите в главное меню и нажмите «Настройки» > «Bluetooth», затем «Новый список устройств Bluetooth». Нажмите значок корзины **2** напротив названия устройства, которое вы хотите удалить из списка. Подтвердите выбор нажатием «ОК».

Удаление соединений всех устройств Bluetooth® с системой «Media Nav Evolution»

Вы можете также удалить все устройства, которые были ранее подключены к системе «свободные руки».

В главном меню нажмите «Настройки» > «Bluetooth» > «Новый список устройств Bluetooth», затем «Опции» и «Удалить все». Подтвердите удаление всех подключенных устройств нажатием «ОК».

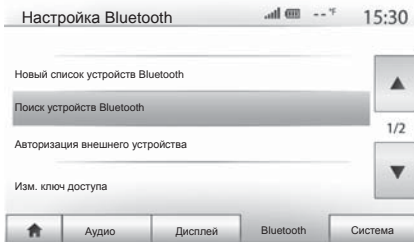

«Изменение пароля»

Вы можете задать свой собственный пароль из четырех цифр, чтобы разрешить подсоединение устройств Bluetooth® к системе.

В главном меню нажмите «Настройки» > «Bluetooth» > «Изм. ключ доступа».

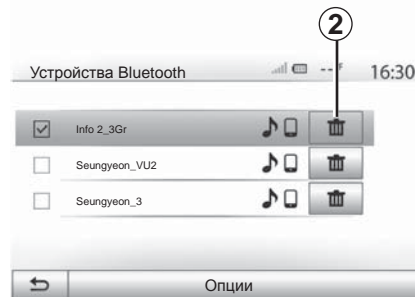

«Смартфон»

Эта функция доступна на второй странице меню «Bluetooth» и предоставляет Вам помощь при подключении и использовании голосового управления (см. главу «Использование системы распознавания голосовых команд»).

ПОДКЛЮЧЕНИЕ И ОТКЛЮЧЕНИЕ ВНЕШНИХ УСТРОЙСТВ ЧЕРЕЗ BLUETOOTH® (1/2)

Подключение телефона Bluetooth® с предварительно установленным соединением

Телефон не может быть подключен к системе телефонии «свободные руки» без предварительно установленного соединения. См. главу «Создание/удаление соединений с устройствами Bluetooth®».

Телефон должен быть подключен к системе телефонии «свободные руки» для обеспечения доступа ко всем его функциям.

Автоматическое подключение

При включении зажигания автомобиля система «свободные руки» начнет поиск находящихся вблизи телефонов, для которых было предварительно установлено соединение (поиск может занять около минуты). Она автоматически подключится к последнему соединенному телефону, если:

- функция Bluetooth® телефона включена;
- при выполнении соединения Вы предварительно разрешили автоматическое подключение вашего телефона к системе.

Примечание. Если в момент подключения ведется разговор, то он будет автоматически перенесен на громкоговорители автомобиля.

Примечание: для правильного автоматического распознавания устройств при сопряжении с системой рекомендуется принимать и подтверждать все сообщения, появляющиеся на Вашем телефоне.

Подключение вручную

В главном меню выполните следующие действия:

- нажмите «Телефон»;
- нажмите «Новый список устройств Bluetooth»;
- выберите название телефона, который Вы хотите подключить.

Ваш телефон подсоединен к мультимедийной системе.

Подключение не удалось

В случае неудачного подключения убедитесь, что:

- устройство включено;
- устройство настроено на прием запросов об автоматическом подключении к системе;
- аккумулятор устройства заряжен;
- для устройства существует предварительно осуществленное соединение с системой «свободные руки»;
- функция Bluetooth® устройства и системы включена.

Примечание. Длительное использование системы «свободные руки» приводит к быстрой разрядке батареи устройства.

ПОДКЛЮЧЕНИЕ И ОТКЛЮЧЕНИЕ ВНЕШНИХ УСТРОЙСТВ ЧЕРЕЗ BLUETOOTH® (2/2)

Смена подключенного телефона

В любой момент вы можете подключить или отключить устройство Bluetooth®.

Нажмите «Медиа устр-во» в главном меню, затем «Настройки» и «Список устройств».

Выберите подключаемое устройство и подтвердите выбор нажатием «ОК».

Напротив названия телефона появляется метка **1**, показывающая, что данный телефон подключен.

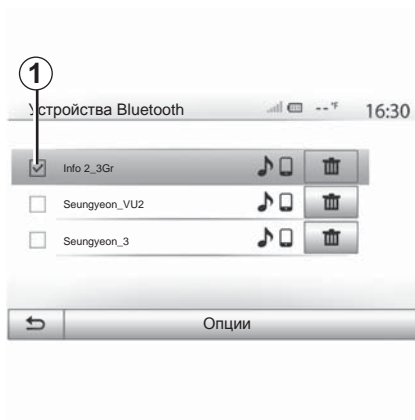

Отключение подключенного телефона

Чтобы отключить телефон от «Media Nav Evolution», нажмите на название вашего устройства. Метка **1** исчезнет.

Если при отключении телефон находится в режиме разговора, то разговор автоматически переключится с громкоговорителей автомобиля на телефон.

ИСПОЛЬЗОВАНИЕ СИСТЕМЫ РАСПОЗНАВАНИЯ ГОЛОСОВЫХ КОМАНД (1/3)

Система распознавания голоса (в зависимости от смартфона)

Ваша мультимедийная система позволяет с помощью совместимого смартфона использовать систему распознавания голосовых команд. Она позволяет управлять функциями вашего смартфона с помощью голоса, удерживая руки на рулевом колесе.

Примечание: система распознавания голосовых команд Вашего смартфона позволяет Вам использовать только функции смартфона. Она не взаимодействует с другими функциями мультимедийной системы, такими как мультимедийные возможности, радио, Driving eco² и т.п.

Примечание: расположение выключателя функции распознавания голосовых команд зависит от комплектации автомобиля (переключатель на рулевом колесе или под ним).

Примечание. При использовании системы распознавания голосовых команд система будет использовать язык, установленный на Вашем смартфоне.



Включение

Для включения системы распознавания голосовых команд Вам необходимо:

- настроить Ваш смартфон на связь 3G, 4G или Wi-fi;
- включить функцию Bluetooth® на Вашем смартфоне и сделать его видимым для других устройств (см. инструкцию по эксплуатации Вашего смартфона);
- создать соединение и подключить смартфон к мультимедийной системе (см. главу «Создание и удаление соединений с устройствами Bluetooth®»).

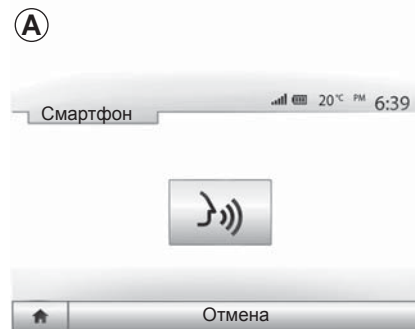

Примечание. Метка 1 в меню «Настройки» > «Bluetooth» > «Новый список устройств Bluetooth» показывает, что система распознавания голосовых команд на Вашем смартфоне совместима с мультимедийной системой;

– нажмите и удерживайте кнопку распознавания голосовых команд на подрулевом переключателе или сделайте короткое нажатие на кнопку управления на рулевом колесе.

Звуковой сигнал и сообщение на экране **A** показывает, что система распознавания голоса включена. Говорите громко и отчетливо.

ИСПОЛЬЗОВАНИЕ СИСТЕМЫ РАСПОЗНАВАНИЯ ГОЛОСОВЫХ КОМАНД (2/3)

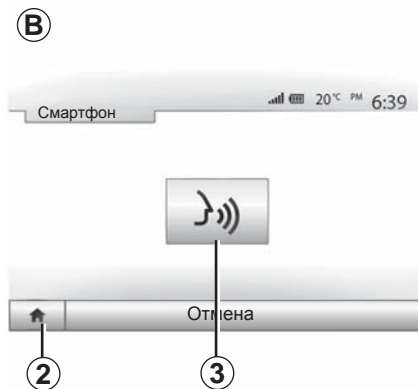

Использование

После включения системы распознавания голосовых команд кратковременно нажмите на кнопку переключателя на руле или под рулем вашего автомобиля или кратковременно нажмите на кнопку **3** на сенсорном экране Media-Nav.

Вы можете в любой момент вернуться в главное меню, нажав **2**.

Примечание. При использовании системы распознавания голоса функции «Медиа» и «Радио» недоступны и отсутствуют в главном меню мультимедийной системы.

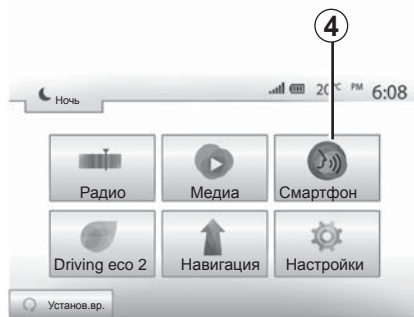

Для возврата к экрану **B** в главном меню мультимедийной системы нажмите **4**.

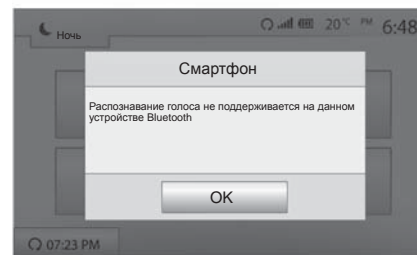

Отключение

Нажмите и удерживайте клавишу распознавания голосовых команд на экране **B**, кнопку выключателя на рулевом колесе или под рулевым колесом.

Примечание: если попытаться включить систему распознавания голоса кнопкой на рулевом колесе или под ним при подключенном смартфоне, у которого такой функции нет, на экране мультимедийной системы появится сообщение об отсутствии данной функции.

ИСПОЛЬЗОВАНИЕ СИСТЕМЫ РАСПОЗНАВАНИЯ ГОЛОСОВЫХ КОМАНД (3/3)



Использование во время навигации

Вы можете использовать систему распознавания голоса во время навигации. Метка **5** показывает, что распознавание голоса включено.

Примечание. При использовании системы распознавания голосовых команд во время навигации прослушивание радиопрограмм и аудиозаписей невозможно в течение всего времени ее работы.

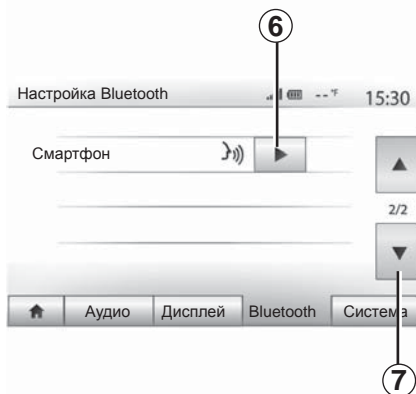

Помощь

Вы можете получить дополнительную информацию о работе и условиях использования системы распознавания голосовых команд.

Для этого нажмите в «Главном меню» > «Настройки» > «Bluetooth». Затем выберите вторую страницу, нажав **7**, затем нажмите **6**.

Эта функция представлена в виде окон, в которых даются пояснения по использованию системы распознавания голосовых команд, а также:

- условия;
- совместимые модели телефонов;



- включение и выключение функции с помощью кнопок управления на руле и под рулем (в зависимости от комплектации автомобиля);
- способы работы с экраном;
- доступные функции;
- возможности этих функций.

ТЕЛЕФОННЫЙ СПРАВОЧНИК

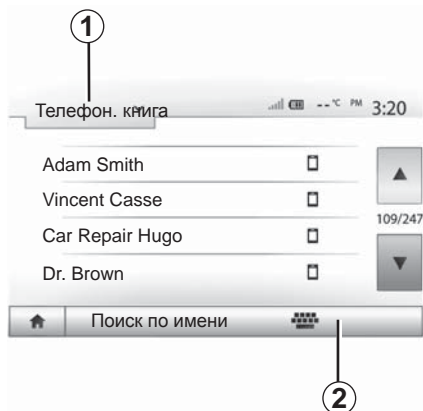

В меню «Телеф. устр-во» нажмите **1** для прокрутки списка меню, затем «Телефон. книга» для входа в телефонный справочник системы.

Использование телефонного справочника

Вы можете использовать данные телефонного справочника, сохраненные в памяти телефона.

После установления соединения системы с телефоном Bluetooth® по беспроводной технологии Bluetooth® номера из телефонной книги вашего телефона будут перенесены в телефонную книгу системы, если они имеются в памяти вашего телефона.

Примечание. Для некоторых телефонов система может потребовать подтверждение для копирования телефонного справочника в систему при подключении.

Вызов номера из телефонного справочника

После выбора контакта в телефонном справочнике выберите номер, на который вы желаете позвонить, чтобы совершить вызов.

Поиск контакта в телефонной книге

Нажмите **2** и введите фамилию или имя нужного контакта с помощью виртуальной клавиатуры.

В зависимости от марки и модели вашего телефона копирование ваших контактов в мультимедийную систему может не поддерживаться.



Необходимо остановить автомобиль для набора номера или поиска контакта.

ВЫПОЛНЕНИЕ ИСХОДЯЩИХ И ПРИЕМ ВХОДЯЩИХ ТЕЛЕФОННЫХ ЗВОНКОВ (1/3)

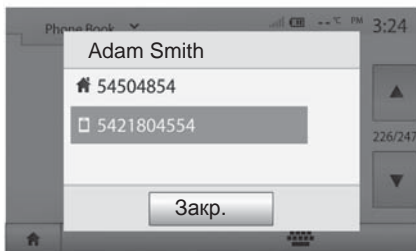

Вызов контакта из телефонной книги

При подключенном телефоне в меню «Телеф. устр-во» выберите «Телефон. книга» в раскрывающемся меню **1**.

Выберите контакт (или соответствующий номер, если у контакта имеется несколько номеров). Вызов начнется автоматически после нажатия на номер контакта.

Примечание: вызовы можно совершать через мультимедийную систему с помощью функции распознавания голосовых команд Вашего смартфона. См. раздел «Использование системы распознавания голосовых команд».

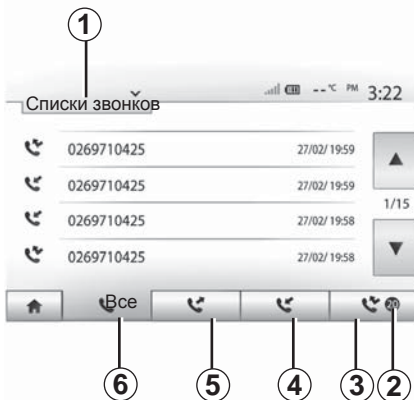

Вызов контакта, находящегося в списке последних звонков

Вы можете использовать журнал звонков Вашего телефона для вызова номера.

После соединения устройства с телефоном Bluetooth® по беспроводной связи Bluetooth® телефонные номера из списков смартфона «Все вызовы», «Исходящие вызовы», «Входящие вызовы» и «Пропущенные вызовы» автоматически копируются в журнал вызовов мультимедийной системы.

Нажмите **1** для прокрутки списка и затем «Списки звонков».

Нажмите **6**, чтобы открыть список всех вызовов.

Нажмите **5**, чтобы открыть список исходящих вызовов.

Нажмите **4**, чтобы открыть список входящих вызовов.

Нажмите **3**, чтобы открыть список пропущенных вызовов.

Примечание. Отметка **2** показывает количество пропущенных звонков.

В каждом из списков контакты отображаются от самого последнего к самому первому. Выберите контакт для вызова.

ВЫПОЛНЕНИЕ ИСХОДЯЩИХ И ПРИЕМ ВХОДЯЩИХ ТЕЛЕФОННЫХ ЗВОНКОВ (2/3)

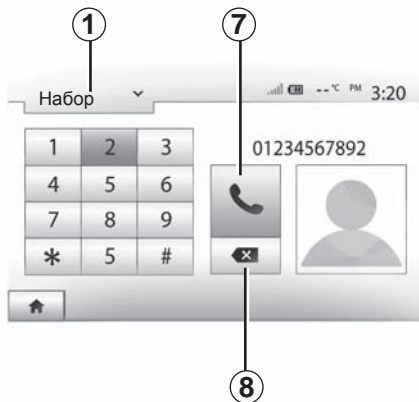

Набор номера

Нажмите **1** для прокрутки списка, затем «Набор» для вызываемого номера.

Нажмите кнопки с цифрами для набора номера, затем нажмите «**7**» для вызова.

Чтобы удалить номер, нажмите **8**. Продолжительное нажатие **8** позволяет удалить все цифры одновременно.



Необходимо останавливать автомобиль для набора номера или поиска контакта.

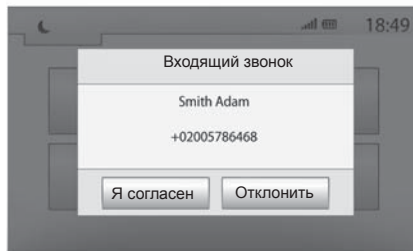

Прием вызова

При получении вызова на экране мультимедийной системы появится сообщение, содержащее следующие данные о вызывающем абоненте:

- имя контакта (если его номер занесен в телефонный справочник);
- номер вызывающего абонента;
- «Неизвестный номер» (если номер не может быть отображен).

Примечание: если сообщение о входящем вызове появляется на экране во время движения в режиме навигации, для возврата на экран навигации примите или отклоните вызов.

Примечание: ответить на вызов или отклонить его можно с помощью подрулевого переключателя мультимедийной системы.

ВЫПОЛНЕНИЕ ИСХОДЯЩИХ И ПРИЕМ ВХОДЯЩИХ ТЕЛЕФОННЫХ ЗВОНКОВ (3/3)

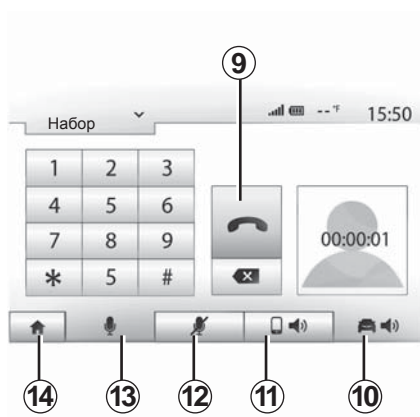

Во время телефонного разговора

Во время телефонного разговора Вы можете:

- включить/отключить микрофон, нажав на **12** или **13**;
- снять трубку, нажав на **9**;
- отключить звук на динамике телефона, нажав **11**;

- отключить звук на громкоговорителе автомобиля, нажав **10**;
- нажмите **14** для возврата к предыдущему экрану (например, к экрану навигации) или на главный экран.

ДИСТАНЦИОННЫЙ ЗАПУСК ДВИГАТЕЛЯ (1/3)



С помощью этой функции (если она предусмотрена в данной комплектации автомобиля) можно запрограммировать время дистанционного запуска двигателя для прогрева или вентиляции салона в период до 24 часов перед предполагаемым использованием автомобиля.

Программирование времени срабатывания функции

- Включите зажигание, затем выберите **1** в главном меню. Появляется экран **A**.
- Для включения функции нажмите кнопку «Вкл» в строке «Автоматическ. запуск».
- Установите время начала поездки, когда вы желаете воспользоваться вашим автомобилем и выехать, нажав клавишу **2**.



- С помощью стрелок «вверх» и «вниз» установите желаемый час и минуты.
- Для подтверждения нажмите «ОК».
- Отметка **3** соответствует времени, оставшемся до предполагаемого начала поездки.
- С помощью органов управления климатической установкой установите желаемую температуру воздуха в салоне при запуске двигателя (см. раздел 2 руководства по эксплуатации автомобиля), затем выключите зажигание.

При программировании дистанционного запуска двигателя необходимо выбрать время как минимум на 15 мин позже, чем текущее время, отображаемое на экране мультимедийной системы.

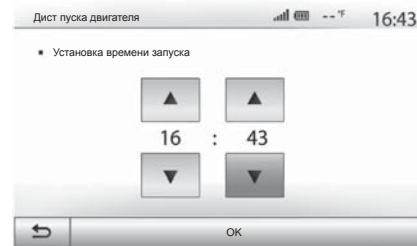

Дистанционный запуск двигателя работает, если:

- рычаг находится в нейтральном положении для автомобилей с ручной или роботизированной коробкой передач;
- рычаг находится в положении **P** для автомобилей с автоматической коробкой передач;
- зажигание выключено, ключ извлечен из замка зажигания;
- все открывающиеся элементы кузова (капот, двери, багажное отделение) закрыты и заблокированы.

ДИСТАНЦИОННЫЙ ЗАПУСК ДВИГАТЕЛЯ (2/3)

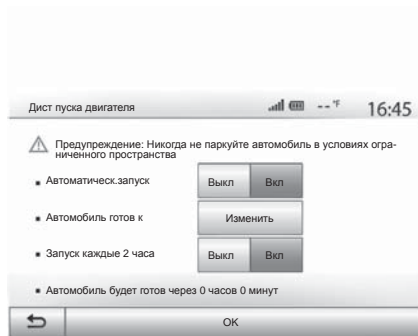

Программирование функции «Запуск каждые 2 часа»

Эта функция позволяет осуществлять автоматический запуск двигателя каждые два часа, если наружная температура ниже -5°C .

При низких температурах двигатель запускается автоматически и работает примерно в течение десяти минут, затем выключается. Он будет запускаться через каждые два часа (не более 5 запусков), если наружная температура останется ниже -5°C .



Если наружная температура не опускается ниже -5°C , двигатель не будет запускаться автоматически, система перейдет в режим ожидания в течение двух часов, а затем проверит наружную температуру. Двигатель будет запускаться вновь, если наружная температура опустится ниже -5°C .

Нажмите «Вкл» для включения этой функции или «Выкл» для ее выключения.

Когда наступит запрограммированное время дистанционного запуска двигателя, он запускается и работает в течение примерно 10 минут.

Примечание. При включении этой функции и установке времени начала поездки метка **4** отображает установленное Вами время.



Не допускается использование функции «Запустить каждые 2 часа» более двух дней подряд без совершения поездки продолжительностью не менее 10 минут в течение этого периода. Существует опасность ухудшения качества моторного масла.

В экстремальных условиях возможен отказ системы программирования дистанционного запуска двигателя.



Не используйте функцию дистанционного запуска двигателя или программирование запуска двигателя в гараже или закрытом помещении.

Это создает риск отравления или удушья от выхлопных газов.

ДИСТАНЦИОННЫЙ ЗАПУСК ДВИГАТЕЛЯ (3/3)



Ответственность водителя

Выходя из автомобиля, никогда не оставляйте внутри ребенка (или животное), даже на короткое время. В случае дистанционного запуска двигателя или запрограммированного запуска ребенок или животное могут причинить вред себе или другим людям, включив передачу или электрооборудование, например стеклоподъемники или электрические приводы сидений.

Существует опасность тяжелых травм или летального исхода.



Не останавливайте автомобиль и не допускайте работы двигателя в местах, где легковоспламеняющиеся материалы (например, сухая трава и листья) могут соприкасаться с нагретыми деталями системы выпуска отработавших газов.



Во избежание опасности возгорания не используйте функцию дистанционного запуска двигателя или программирования запуска двигателя, когда автомобиль накрыт защитным чехлом.



Выключайте функцию дистанционного запуска двигателя или программирования запуска двигателя перед тем, как открыть капот моторного отсека.

Существует опасность получения ожогов или тяжелых травм.

КАМЕРА ЗАДНЕГО ВИДА

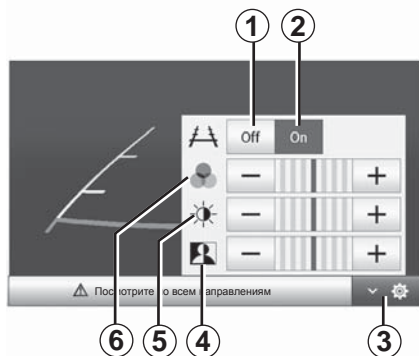

Принцип действия

При включении передачи заднего хода (и на протяжении не более 5 секунд после включения другой передачи) на экране навигации отображается обстановка сзади автомобиля вместе с габаритными линиями.

При достижении красной зоны следите за бампером, чтобы остановиться в запланированном месте.

Примечание. Следите за тем, чтобы камера заднего вида не была перекрыта (грязью, снегом и т. п.).

Настройки

Нажмите **3** для просмотра списка настроек.

Вы можете включить или выключить отображение габарита нажатием **1** или **2**.

Нажмите «+» или «-» для настройки контраста **4**, яркости **5** и цветов **6**.



Эта система является дополнительным средством, облегчающим вождение. Несмотря на ее наличие, водитель должен быть всегда осторожен и внимателен.

Водитель всегда должен быть готов к любым неожиданностям, которые могут возникнуть при вождении. При маневрировании следует внимательно относиться к возможному появлению на пути детей, животных, детской коляски, велосипедиста или к наличию небольших препятствий (например, камня средних размеров, столбика и т. п.).

Примечание. Для получения более подробной информации о камере заднего вида см. руководство по эксплуатации Вашего автомобиля.

На экране отображается зеркальное изображение.

Габаритные линии представляют собой изображения, спроецированные на ровную дорогу; их не следует принимать во внимание при проецировании на вертикальные или горизонтальные предметы.

Изображение объектов, появляющееся на краю экрана, может быть искажено.

В случае слишком сильной освещенности (снег, автомобиль под прямыми солнечными лучами и т. п.), обзор камеры может быть нарушен.

При открытом или плохо закрытом багажнике может появиться сообщение «Открыт багажник», при этом изображение с камеры пропадает.

НАСТРОЙКИ МУЛЬТИМЕДИЙНОЙ СИСТЕМЫ (1/3)



Для перехода к настройкам мультимедийной системы на главном экране нажмите «Настройки», затем выберите раздел в нижней части экрана.

Настройки аудиосистемы

См. главу «Регулировка звука».

Настройка экрана

«Яркость»

Вы можете настроить яркость экрана по вашему усмотрению. Вам предлагаются три степени яркости:

- низкая;
- средняя;
- высокая.

«Режим карты»

Для улучшения видимости экрана навигации днем или ночью вы можете изменить настройки цветов карты.

- «Авто»: GPS отображает экран карты. Переход в режим дневной/ночной индикации происходит автоматически вместе с включением и выключением фар.
- «День»: экран карты всегда отображается в ярких цветах.
- «Ночь»: экран карты всегда отображается в темных цветах.

«AC Инфо»

Эта функция позволяет включать/выключать отображение информации о системе кондиционирования при изменении настроек.

«Фон»

Эта функция позволяет вам выбрать светлый или темный фон изображения.

Настройки Bluetooth®

Смотрите раздел «Создание/удаление соединений с устройствами Bluetooth®».

НАСТРОЙКИ МУЛЬТИМЕДИЙНОЙ СИСТЕМЫ (2/3)

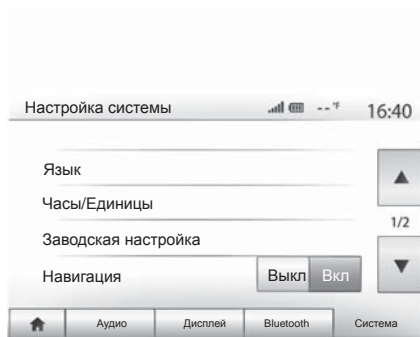

Системные настройки

«Язык»

Данная функция позволяет менять используемый язык в системе и язык голосовых инструкций.

Для изменения языка выберите нужный язык и подтвердите выбор, нажав «ОК».

«Часы»

Эта функция позволяет выбрать формат отображения времени («12ч» или «24ч»).

Примечание. Время задается автоматически через GPS. В этом случае для получения местного времени необходимо иметь карту страны, в которой вы находитесь.

Для изменения времени вручную нажмите «Часы/Единицы» и выберите «Настройка времени».

«Единицы»

С помощью этой функции можно задать единицы измерения расстояния для мультимедийной системы. Вы можете выбрать «км» или «мили».

«Заводская настройка»

Данная функция позволяет сбросить все параметры и вернуться к заводским настройкам.

- Все: возврат к заводским настройкам для всех параметров.
- Телефон: сбрасываются все настройки для телефона.
- Навигация: сбрасываются все настройки для навигации.
- Аудио/Медиа/Радио/Система: сбрасываются все настройки звука, настройки медиа-устройства и настройки радио.

«Навигация»

Данная функция предназначена для включения или выключения навигационной системы.

«Версия системы»

Данная функция выводит на экран версию системы.

НАСТРОЙКИ МУЛЬТИМЕДИЙНОЙ СИСТЕМЫ (3/3)

код безопасности

Ваша аудиосистема защищена специальным кодом (предоставленным официальным дилером). Он обеспечивает электронную блокировку аудиосистемы при отключении электропитания (отключение аккумуляторной батареи, отключение аудиосистемы, перегорание предохранителя и т. п.).

Для включения аудиосистемы необходимо ввести секретный защитный код, состоящий из четырех цифр.

Запишите этот код и храните в надежном месте. Если Вы его потеряете, обратитесь к представителю компании-производителя.

Введение кода

Чтобы включить мультимедийную систему, нажмите кнопку **A** на ее передней панели. Появится сообщение «КОД», четыре пустых сегмента и цифровая клавиатура.

Введите соответствующий код с помощью цифровой клавиатуры и нажмите «ОК» для подтверждения.

Ошибка введения кода

При вводе неправильного кода появится сообщение «Неверный PIN-код Система заблокирована».

Подождите 60 секунд и введите код заново.

Время ожидания удваивается при каждой новой ошибке.

ОБНОВЛЕНИЕ СИСТЕМЫ (1/4)



С помощью флеш-накопителя USB и компьютера, подключенного к Интернету, возможно:

- обновление картографического содержания;
- обновление системы;
- покупка новых карт;
- обновление содержания точек интереса.

В некоторых странах загрузка и активация опции предупреждения об опасных зонах являются незаконными и могут рассматриваться как правонарушение.

Установка программного обеспечения

Установите Naviextras Toolbox на ваш компьютер несколькими щелчками мыши.

После загрузки файла установки с веб-сайта <http://renault.naviextras.com> достаточно дважды щелкнуть его мышью для запуска установки.

Следуйте инструкциям на экране.

Создание учетной записи

Для входа в систему щелкните значок «Not logged in» на панели инструментов в верхней части страницы или нажмите кнопку «Войти» на основном экране Toolbox. Если вы не зарегистрированы на веб-сайте Naviextras.com, это можно сделать из Toolbox, нажав кнопку «Register» на странице входа в систему.



Услуга обновления карты

Для бесплатного обновления картографических данных при их наличии вы располагаете периодом не более 90 дней с момента приобретения автомобиля. По истечении этого срока обновления становятся платными.

Экраны, представленные в данном описании, могут иметь некоторые отличия от реальных.

ОБНОВЛЕНИЕ СИСТЕМЫ (2/4)

Регистрация системы с Toolbox

Для регистрации мультимедийной системы в своем профиле пользователя сначала вставьте в разъем мультимедийной системы чистый флеш-накопитель USB.

Примечание. Порядок установки флеш-накопителя USB см. в главе «Навигационная система» вашего руководства в разделе «Установка флеш-накопителя USB».

Примечание: накопитель USB не входит в комплект системы.

Примечание. Используемый флеш-накопитель USB должен иметь формат FAT32, минимальный объем памяти 4GB и максимальный объем памяти 32GB.

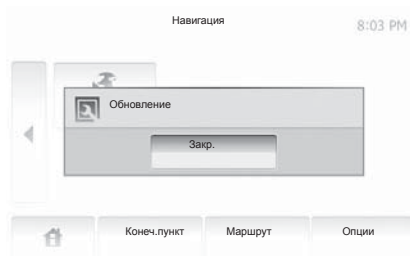

Сохранение данных системы на флеш-накопителе USB

После того как накопитель USB вставлен в разъем USB мультимедийной системы, выберите «Навигация» > «Опции» > «Мои обновления» > «Опции» > «Обновление» на второй странице.

Примечание: для регистрации системы на USB-накопителе запустите двигатель и не выключайте его до окончания загрузки данных.

Процедура обновления запускается автоматически. Во время обновления вашей системы не допускается выполнение каких-либо действий.

По завершении обновления мультимедийная система будет перезагружена с новыми параметрами и функциональными возможностями.

Вставьте флеш-накопитель USB в ваш компьютер (подключенный к Интернету). После подключения Вашей системы программа Toolbox обнаружит ее в списке обслуживаемых систем, и название Вашей системы (или программного обеспечения) отобразится в верхней части окна Toolbox.

Если вы правильно следовали инструкциям и подключили ваш ключ USB, после подключения ваша система будет зарегистрирована в вашем профиле пользователя.

ОБНОВЛЕНИЕ СИСТЕМЫ (3/4)

Загрузка обновлений на накопитель USB

После получения платного или бесплатного содержимого вам необходимо нажать кнопку обновлений на панели меню, расположенной в левой части Toolbox.

Кнопка обновлений отображает экран со всеми доступными обновлениями, в том числе:

- приобретенные, но пока не установленные элементы (обновления или дополнительные приложения);
- бесплатные обновления и дополнительные приложения, добавленные Вами в список обновлений из каталога;
- доступное обновление системы (если в наличии имеется более новая версия);
- бесплатные специальные обновления.

Все доступные обновления представлены в виде списка по регионам и на карте мира.

По умолчанию, для установки выбираются все элементы, касающиеся регионов. При желании пропустить на какое-то время определенный регион необходимо снять метку в окошке в начале каждой строки, соответствующей данному региону в таблице. После просмотра таблицы для запуска процесса установки нажмите на кнопку «Установить» в нижней части экрана.

Программа Toolbox приступит к загрузке и установке выбранных обновлений. Дождитесь сообщения об окончании операции.

Toolbox выдаст предупреждение, если размер выбранных элементов превышает максимальный объем памяти мультимедийной системы. В таком случае вы можете выбрать отдельные элементы для установки в систему или удаления из нее, чтобы не превысить предельный объем памяти.

Даже после удаления из системы элементы продолжают оставаться вашей собственностью, и вы можете впоследствии установить их бесплатно.

При осуществлении обновления не извлекайте накопитель USB из системы и не отключайте систему.



В некоторых странах загрузка и активация опции оповещения о радарх является незаконной и может представлять собой правонарушение.

ОБНОВЛЕНИЕ СИСТЕМЫ (4/4)

Обновление системы и картографии

Загрузка обновлений в систему автомобиля

По завершении процесса загрузки накопитель USB можно извлечь из разъема компьютера. Вставьте USB-накопитель в разъем USB мультимедийной системы автомобиля.

Примечание: для обновления карт запустите двигатель и не выключайте его до окончания загрузки данных.

При включении система автоматически определяет обновления, имеющиеся на накопителе USB, и предлагает обновить систему или карту. Во время установки обновления не выключайте мультимедийную систему.

Примечание: загрузка и установка системного обновления возможна только при наличии более новой версии системы.

A

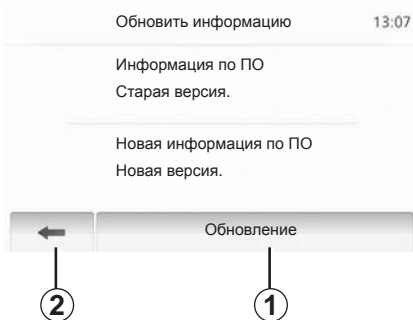

- Экран **A** появляется автоматически при подключении флеш-накопителя USB;
- нажмите **1** для начала обновления;
- нажмите **2** для возврата к предыдущему экрану.

Процедура обновления запускается автоматически. Во время обновления вашей системы не допускается выполнение каких-либо действий.

В ходе обновления возможна автоматическая перезагрузка системы. Подождите, пока включится экран радио.

По завершении обновления мультимедийная система будет перезагружена с новыми параметрами и функциональными возможностями.

Лицензия

Для получения исходного кода GPL, LGPL, MPL и других лицензий свободного программного обеспечения, содержащихся в данном продукте, посетите сайт <http://opensource.lge.com>.

В дополнение к исходному коду можно также загрузить все соответствующие лицензионные условия, исключения из гарантийных обязательств и указание авторских прав.

LG Electronics также предоставит вам коды открытого программного обеспечения на CD-ROM после оплаты расходов, покрывающих издержки на доставку (такие как расходы на рекламу, почтовые услуги), по запросу, отправленному на электронный адрес opensource@lge.com. Это предложение действительно в течение трех лет со дня приобретения вами данного продукта.

В случае непроизвольного прерывания процедуры обновления необходимо ее повторить с самого начала.

НЕИСПРАВНОСТИ (1/3)

Система		
Описание	Причины	Решения
Нет изображения на экране.	Экран находится в спящем режиме.	Убедитесь, что экран не находится в спящем режиме.
	Система выключена	Слишком высокая или слишком низкая температура в салоне автомобиля.
Нет звука.	Минимальный уровень громкости или выключен звук.	Увеличьте громкость или включите звук.
	Неправильно выбран внешний источник аудиосигнала.	Проверьте выбранный внешний источник аудиосигнала и убедитесь, что выходным устройством для него является мультимедийная система.
Нет звука в левом, правом, переднем или заднем громкоговорителях.	Изменены параметры баланса звука.	Настройте баланс звука между передними/задними или правыми/левыми громкоговорителями.
Отображается неправильное время.	Включена автоматическая установка времени, и система перестала получать сигнал GPS.	Продолжайте движение до получения сигнала GPS.

Мультимедийное устройство		
Описание	Причины	Решения
Нет звука.	Минимальный уровень громкости или выключен звук.	Увеличьте громкость или включите звук.

НЕИСПРАВНОСТИ (2/3)

Навигация		
Описание	Причины	Решения
Нет звука.	Выбран минимальный уровень громкости меню «Навигация» или включен беззвучный режим.	Увеличьте громкость («Опции» в меню «Навигация») или отключите беззвучный режим. Громкость в режиме GPS можно регулировать во время навигационных сообщений.
Положение автомобиля на экране не соответствует его реальному местоположению.	Неправильное положение автомобиля из-за плохого приема сигнала GPS.	Перемещайтесь на автомобиле до получения хорошего сигнала GPS.
Указания на экране не соответствуют реальной дорожной обстановке.	Версия системы устарела.	Установите последнюю версию системы.
Некоторые разделы меню недоступны.	В выбранном режиме некоторые разделы меню недоступны.	
Голосовые инструкции недоступны.	Система навигации не содержит информацию о данном перекрестке. Голосовые инструкции отключены.	Увеличьте уровень громкости. Убедитесь, что голосовые инструкции включены.
Голосовые инструкции не соответствуют действительности.	Голосовые инструкции могут не учитывать изменившуюся дорожную обстановку.	Управляйте автомобилем в соответствии с реальными условиями движения.
Предлагаемый маршрут не начинается или не заканчивается в нужном пункте назначения.	Пункт назначения не распознается системой.	Укажите дорогу, ближайшую к нужному пункту назначения.

НЕИСПРАВНОСТИ (3/3)

Телефон		
Описание	Причины	Решения
Нет звука.	Мобильный телефон не подключается к системе. Выбран минимальный уровень звука или включен беззвучный режим.	Убедитесь, что мобильный телефон включен и подключен к системе. Увеличьте громкость звонка или отключите беззвучный режим.
Не удастся позвонить.	Мобильный телефон не подключен к системе. Включена блокировка клавиатуры телефона.	Убедитесь, что мобильный телефон включен и подключен к системе. Разблокируйте клавиатуру телефона.

АЛФАВИТНЫЙ УКАЗАТЕЛЬ (1/2)

B

Bluetooth®.....RUS.50, RUS.53, RUS.58

G

GPS

прием.....RUS.26

приемное устройство.....RUS.26, RUS.47

M

MP3.....RUS.19

P

POI.....RUS.29, RUS.31 – RUS.32, RUS.42

R

RDS.....RUS.4

W

WMA.....RUS.19

A

адресная книжка.....RUS.33, RUS.43 – RUS.44

аудиосистема с функцией Bluetooth®

создать соединение.....RUS.50

удалить соединение.....RUS.50

Б

быстрый поиск.....RUS.19

B

ввод параметров.....RUS.41

включить телефон.....RUS.53

внешний источник.....RUS.19 → RUS.21

воспроизведение звука.....RUS.14

вход AUX (для внешнего источника).....RUS.19 → RUS.21

выбрать

трек.....RUS.21

вызывать.....RUS.58 – RUS.59

выключение звука.....RUS.14

RUS.76

высокие частоты.....RUS.24 – RUS.25

Г

голосовое управление.....RUS.55 → RUS.57

громкость звука.....RUS.14

громкость сигнала.....RUS.25

Е

единица расстояния.....RUS.67

Ж

журнал вызовов.....RUS.59

З

закончить вызов.....RUS.10, RUS.60

записать адрес.....RUS.30

звук: регулировка громкости в зависимости от скорости

автомобиля.....RUS.14, RUS.24

И

избранное

удалить.....RUS.44

интересующее место.....RUS.28, RUS.31 – RUS.32, RUS.42

информация о дорожной обстановке ТМС.....RUS.35

информация о дорожном движении.....RUS.17, RUS.48

К

камера заднего вида.....RUS.65

карта

индикация.....RUS.27, RUS.42

масштаб.....RUS.27

настройки.....RUS.42, RUS.45

цифровая карта.....RUS.26

картографические обозначения.....RUS.27

клавиатура в алфавитном порядке.....RUS.13

М

меню.....RUS.9

меню «направление».....RUS.30 → RUS.35

АЛФАВИТНЫЙ УКАЗАТЕЛЬ (2/2)

Н

набрать номер.....	RUS.60
назначение RUS.30 → RUS.35, RUS.33, RUS.40, RUS.43 – RUS.44	
накопитель USB.....	RUS.69 → RUS.72
настройки.....	RUS.46 → RUS.48, RUS.66 – RUS.67
аудио.....	RUS.24 – RUS.25, RUS.66
распределение звука между левой и правой частью автомобиля.....	RUS.25
распределение звука между передней и задней частью автомобиля.....	RUS.25
яркость.....	RUS.66
неисправности.....	RUS.73 → RUS.75
низкие звуки.....	RUS.25

О

объезд.....	RUS.40, RUS.48
органы управления.....	RUS.7 → RUS.10
остановка.....	RUS.11
отключить телефон.....	RUS.54

П

подробный маршрут.....	RUS.35, RUS.38, RUS.41
подтвердите направление.....	RUS.34 – RUS.35
положение автомобиля.....	RUS.27
прием вызова.....	RUS.60

Р

радиостанция.....	RUS.15 → RUS.18
разъединить телефон.....	RUS.51
разъем штекерный.....	RUS.9, RUS.21
разъем USB.....	RUS.9, RUS.20, RUS.69 → RUS.72
распознавание голосовых команд.....	RUS.10, RUS.55 → RUS.57
распределение.....	RUS.24
режим 3D/2D.....	RUS.36
режим LISTE/СПИСОК.....	RUS.16
режим MANU/РУЧНОЙ.....	RUS.15
режим MEMO.....	RUS.16
режим движения ECO.....	RUS.49

С

система	
обновление.....	RUS.69 → RUS.72
система управления	
включение.....	RUS.36
звук.....	RUS.36 → RUS.41
карта.....	RUS.36 → RUS.41
соединение Bluetooth.....	RUS.53
сохранить радиостанцию.....	RUS.16
список.....	RUS.58

У

установка точного времени.....	RUS.67
индикация.....	RUS.67

Ф

функции.....	RUS.4 → RUS.6
--------------	---------------

Ч

частотный диапазон.....	RUS.15 → RUS.18
-------------------------	-----------------

Э

экран	
индикация системы навигации.....	RUS.6, RUS.36 → RUS.41
меню.....	RUS.6
настройки.....	RUS.42
радиолокационная информация.....	RUS.9, RUS.11
экран системы навигации.....	RUS.36 → RUS.41

Я

язык	
изменить.....	RUS.67

RENAULT S.A.S. SOCIÉTÉ PAR ACTIONS SIMPLIFIÉE AU CAPITAL DE 533 941 113 € - 13-15, QUAI LE GALLO
92100 BOULOGNE-BILLANCOURT R.C.S. NANTERRE 780 129 987 – SIRET 780 129 987 03591 - TÉL. : 0810 40 50 60
NX 1196-3 – 25 91 001 93R – 11/2015 – Edition russe

